



# AD-500

## Compact Disc Player/Reverse Cassette Deck

Thanks for buying a TEAC. Read this manual carefully to get the best performance from this unit.

Nous vous remercions pour l'achat d'un appareil TEAC.  
Lire ce manuel avec attention pour obtenir les meilleures performances possibles de cet appareil.

Vielen Dank für den Kauf dieses TEAC-Geräts.  
Bitte lesen Sie diese Anleitung sorgfältig durch, um die Leistungsfähigkeit dieses Geräts optimal nutzen zu können.

Grazie per aver acquistato un prodotto TEAC.  
Leggere attentamente questo manuale per ottenere le migliori prestazioni da questo apparecchio.

Enhorabuena por la adquisición de un TEAC.  
Lea detenidamente este manual a fin de obtener el mejor rendimiento de esta unidad.

Dank u voor de aanschaf van een TEAC.  
Lees deze gebruiksaanwijzing aandachtig door teneinde de beste prestaties van dit toestel te verkrijgen.

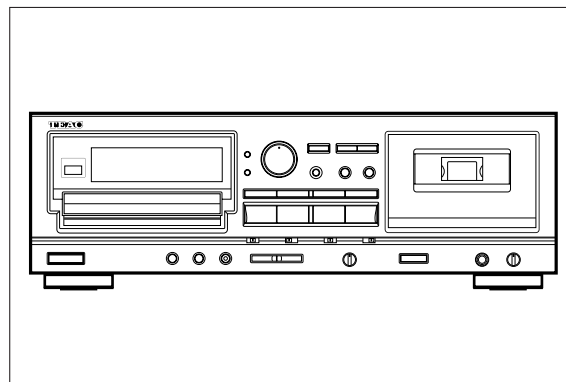

OWNER'S MANUAL .....	4
MANUEL DU PROPRIETAIRE .....	17
BEDIENUNGSANLEITUNG .....	30
MANUALE DI ISTRUZIONI .....	44
MANUAL DEL USUARIO .....	57
GEBRUIKSAANWIJZING .....	70



**CAUTION**  
RISK OF ELECTRIC SHOCK  
DO NOT OPEN



**CAUTION: TO REDUCE THE RISK OF ELECTRIC SHOCK, DO NOT REMOVE COVER (OR BACK). NO USER-SERVICEABLE PARTS INSIDE. REFER SERVICING TO QUALIFIED SERVICE PERSONNEL.**



The lightning flash with arrowhead symbol, within an equilateral triangle, is intended to alert the user to the presence of uninsulated "dangerous voltage" within the product's enclosure that may be of sufficient magnitude to constitute a risk of electric shock to persons.



The exclamation point within an equilateral triangle is intended to alert the user to the presence of important operating and maintenance (servicing) instructions in the literature accompanying the appliance.

This appliance has a serial number located on the rear panel. Please record the model number and serial number and retain them for your records.  
Model number \_\_\_\_\_  
Serial number \_\_\_\_\_

**WARNING: TO PREVENT FIRE OR SHOCK HAZARD, DO NOT EXPOSE THIS APPLIANCE TO RAIN OR MOISTURE.**

ENGLISH

FRANÇAIS

DEUTSCH

ITALIANO

ESPAÑOL

NEDERLANDS

# IMPORTANT SAFETY INSTRUCTIONS

## CAUTION:

- Read all of these Instructions.
- Save these Instructions for later use.
- Follow all Warnings and Instructions marked on the audio equipment.

- 1) Read Instructions** — All the safety and operating instructions should be read before the product is operated.
- 2) Retain Instructions** — The safety and operating instructions should be retained for future reference.
- 3) Heed Warnings** — All warnings on the product and in the operating instructions should be adhered to.
- 4) Follow Instructions** — All operating and use instructions should be followed.
- 5) Cleaning** — Unplug this product from the wall outlet before cleaning. Do not use liquid cleaners or aerosol cleaners. Use a damp cloth for cleaning.
- 6) Attachments** — Do not use attachments not recommended by the product manufacturer as they may cause hazards.
- 7) Water and Moisture** — Do not use this product near water — for example, near a bath tub, wash bowl, kitchen sink, or laundry tub; in a wet basement; or near a swimming pool; and the like.
- 8) Accessories** — Do not place this product on an unstable cart, stand, tripod, bracket, or table. The product may fall, causing serious injury to a child or adult, and serious damage to the product. Use only with a cart, stand, tripod, bracket, or table recommended by the manufacturer, or sold with the product. Any mounting of the product should follow the manufacturer's instructions, and should use a mounting accessory recommended by the manufacturer.
- 9) A product and cart combination should be moved with care.** Quick stops, excessive force, and uneven surfaces may cause the product and cart combination to overturn.



**10) Ventilation** — Slots and openings in the cabinet are provided for ventilation and to ensure reliable operation of the product and to protect it from overheating, and these openings must not be blocked or covered. The openings should never be blocked by placing the product on a bed, sofa, rug, or other similar surface. This product should not be placed in a built-in installation such as a bookcase or rack unless proper ventilation is provided or the manufacturer's instructions have been adhered to.

**11) Power Sources** — This product should be operated only from the type of power source indicated on the marking label. If you are not sure of the type of power supply to your home, consult your product dealer or local power company. For products intended to operate from battery power, or other sources, refer to the operating instructions.

**12) Grounding or Polarization** — This product may be equipped with a polarized alternating-current line plug (a plug having one blade wider than the other). This plug will fit into the power outlet only one way. This is a safety feature. If you are unable to insert the plug fully into the outlet, try reversing the plug. If the plug should still fail to fit, contact your electrician to replace your obsolete outlet. Do not defeat the safety purpose of the polarized plug.

**13) Power-Cord Protection** — Power-supply cords should be routed so that they are not likely to be walked on or pinched by items placed upon or against them, paying particular attention to cords at plugs, convenience receptacles, and the point where they exit from the product.

**14) Outdoor Antenna Grounding** — If an outside antenna or cable system is connected to the product, be sure the antenna or cable system is grounded so as to provide some protection against voltage surges and built-up static charges. Article 810 of the National Electrical Code, ANSI/NFPA 70, provides information with regard to proper grounding of the mast and supporting structure, grounding of the lead-in wire to an antenna discharge unit, size of grounding conductors, location of antenna-discharge unit, connection to grounding electrodes, and requirements for the grounding electrode.

## "Note to CATV system installer:

This reminder is provided to call the CATV system installer's attention to Section 820-40 of the NEC which provides guidelines for proper grounding and, in particular, specifies that the cable ground shall be connected to the grounding system of the building, as close to the point of cable entry as practical.

Example of Antenna Grounding as per National Electrical Code, ANSI/NFPA 70

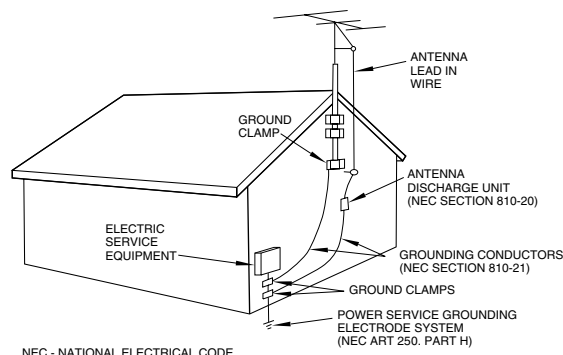

**15) Lightning** — For added protection for this product during a lightning storm, or when it is left unattended and unused for long periods of time, unplug it from the wall outlet and disconnect the antenna or cable system. This will prevent damage to the product due to lightning and power-line surges.

**16) Power Lines** — An outside antenna system should not be located in the vicinity of overhead power lines or other electric light or power circuits, or where it can fall into such power lines or circuits. When installing an outside antenna system, extreme care should be taken to keep from touching such power lines or circuits as contact with them might be fatal.

**17) Overloading** — Do not overload wall outlets, extension cords, or integral convenience receptacles as this can result in risk of fire or electric shock.

**18) Object and Liquid Entry** — Never push objects of any kind into this product through openings as they may touch dangerous voltage points or short-out parts that could result in a fire or electric shock. Never spill liquid of any kind on the product.

**19) Servicing** — Do not attempt to service this product yourself as opening or removing covers may expose you to dangerous voltage or other hazards. Refer all servicing to qualified service personnel.

**20) Damage Requiring Service** — Unplug this product from the wall outlet and refer servicing to qualified service personnel under the following conditions:

- a) when the power-supply cord or plug is damaged.
- b) if liquid has been spilled, or objects have fallen into the product.
- c) if the product has been exposed to rain or water.
- d) if the product does not operate normally by following the operating instructions. Adjust only those controls that are covered by the operating instructions as an improper adjustment of other controls may result in damage and will often require extensive work by a qualified technician to restore the product to its normal operation.
- e) if the product has been dropped or damaged in any way.
- f) when the product exhibits a distinct change in performance — this indicates a need for service.

**21) Replacement Parts** — When replacement parts are required, be sure the service technician has used replacement parts specified by the manufacturer or have the same characteristics as the original part. Unauthorized substitutions may result in fire, electric shock, or other hazards.

**22) Safety Check** — Upon completion of any service or repairs to this product, ask the service technician to perform safety checks to determine that the product is in proper operating condition.

**23) Wall or Ceiling Mounting** — The product should be mounted to a wall or ceiling only as recommended by the manufacturer.

**24) Heat** — The product should be situated away from heat sources such as radiators, heat registers, stoves, or other products (including amplifiers) that produce heat.

## SAFETY INFORMATION

This product has been designed and manufactured according to FDA regulations "title 21, CFR, chapter 1, subchapter J, based on the Radiation Control for Health and Safety Act of 1968", and is classified as a class 1 laser product. There is no hazardous invisible laser radiation during operation because invisible laser radiation emitted inside of this product is completely confined in the protective housings. The label required in this regulation is shown ①.

### ● CAUTION

- DO NOT REMOVE THE PROTECTIVE HOUSING USING A SCREWDRIVER.
- USE OF CONTROLS OR ADJUSTMENTS OR PERFORMANCE OF PROCEDURES OTHER THAN THOSE SPECIFIED HEREIN MAY RESULT IN HAZARDOUS RADIATION EXPOSURE.
- IF THIS PRODUCT DEVELOPS TROUBLE, CONTACT YOUR NEAREST QUALIFIED SERVICE PERSONNEL, AND DO NOT USE THE PRODUCT IN ITS DAMAGED STATE.

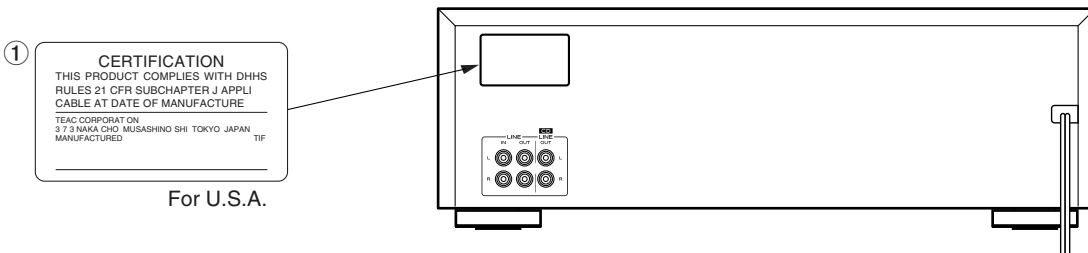

**Optical pickup:** Type : KSS-212B  
 Manufacturer : SONY Corporation  
 Laser output : Less than 0.4 mW on the objective lens  
 Wavelength : 760–800nm

## ● CAUTION ● ACHYUNG ● OBSERVERA ● ADVARSEL

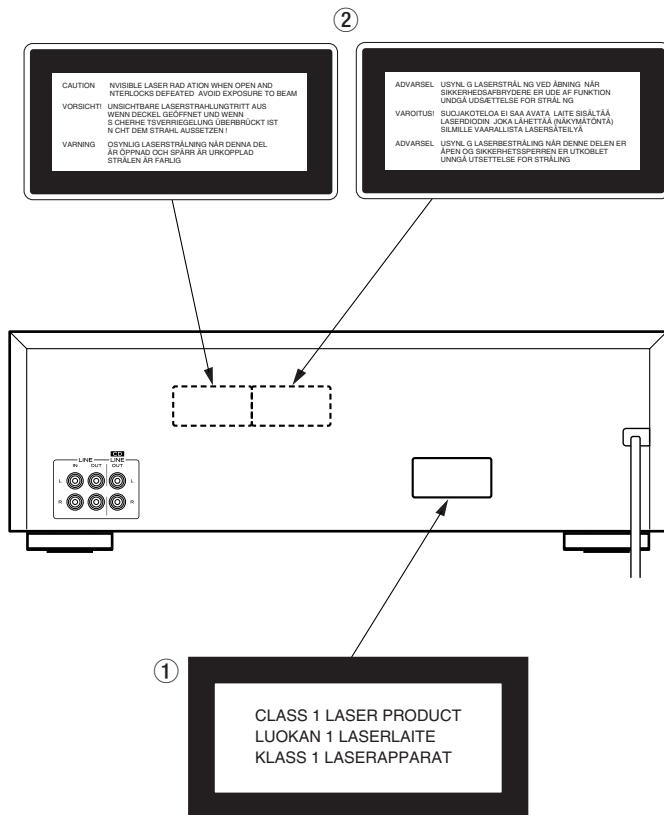

① THIS LABEL IS ATTACHED TO THE PLACE AS ILLUSTRATED TO INFORM THAT THE APPARATUS CONTAINS A LASER COMPONENT.

① DIESE AUFKLEBEMARKE IST AN DEM IN DER ABBILDUNG GEZEIGTEN ORT ANGEBRACHT UM DARAUF HINZUWEISEN, DASS IM INNERN DES GERÄTS EINE LASER-KOMPONENTE BEFINDET.

① PÅSKRIFTEN SITTER PÅ APPARATEN SOM VISAS SOM UPPMANING OM ATT APPARATEN OMFATTAR EN INBYGGD LASERKOMPONENT.

① DETTE MÆRKAT ER ANBRAGT SOM VIST I ILLUSTRATIONEN FOR AT ADVARE BRUGEREN OM AT APPARATET INDEHOLDER EN LASERKOMPONENT.

② DETTE MÆRKAT ER SOM VIST PÅ ILLUSTRATIONEN ANBRAGT PÅ INDERSIDEN AF TOPDÆKSELET FOR AT ADVARE BRUGEREN OM AT YDERLIGERE FREMTRÆNGEN VIL VÆRE FORBUNDET MED FARE FOR AT UDSÆTTE SIG FOR LASERSTRÅLING.

ADVARSEL — BETJENING AF ANDRE KONTROLLER OG REGULATORER ELLER BENYTTES AF ANDRE FREMGANGSMÅDER END BESKREVET HERI ER FORBUNDET MED FARE FOR UDSÆTTELSE FOR LASERSTRÅLING.

VARNING: APPARATEN INNEHÅLLER LASER LOMONENT MED STRÅLNING ÖVERSTIGANDE KLASSE 1.

"ADVARSEL: USYNLIG LASERSTRÅLING VED ÅBNING NÄR SIKKERHEDSAFBRYDERE ER UDE AF FUNKTION. UNDGÅ UDSÆTTELSE FOR STRÅLING"

"VAROITUS! SUOJAKOTELOA EI SAA AVATA. LAITE SISÄLTÄÄ LASERDIODIN, JOKA LÄHETTÄÄ (NÄKYMÄTÖNTÄ) SILMILLE VAARALLISTA LASERSÄTEILYÄ".

ADVARSEL: USYNLIG LASERBESTRÅLING NÄR DENNE DELEN ER ÅPEN OG SIKKERHETSSPERRER ER UTKOBLET UNNGÅ UTSETTELSE FOR STRÅLING.

# Before Use

## Read This Before Operating

- Choose the installation location of your unit carefully. Avoid placing it in direct sunlight or close to a source of heat. Also avoid locations subject to vibrations and excessive dust, heat, cold or moisture. Keep away from such sources that hum, such as transformers or motors.
- Do not open the cabinet as this might result in damage to the circuitry or electrical shock. If a foreign object should get into the set, contact your dealer.
- When removing the power plug from the wall outlet, always pull directly on the plug, never yank the cord.
- Be sure not to handle discs with dirty fingers. Never insert a disc which has a crack on the surface.
- Do not attempt to clean the unit with chemical solvents as this might damage the finish. Use a clean, dry cloth.
- Keep this manual in a safe place for future reference.

## Handling the Tapes

- Do not store tapes in the following places:
- On top of heaters, exposed to direct sunlight or in any other places with high temperatures.
  - Near speakers, on TV sets or amplifiers or where they would be exposed to strong magnetic fields.
  - Where humidity is high and in dirty, dusty places.
  - Avoid dropping or subjecting cassettes to excessive shocks.
  - As C-120 tapes are physically weak and could become entangled in the transport mechanism, do not use them.

## Cassette Tape

### Tape Selection:

For the automatic tape select function to work properly, metal and chrome (cobalt) tapes must have identification holes.

\*Dolby noise reduction manufactured under license from Dolby Laboratories Licensing Corporation. "DOLBY" and the double-D symbol  are trademarks of Dolby Laboratories Licensing Corporation.

## Handling the Discs

This unit has been designed specifically for reproduction of compact discs bearing the "CD" mark. No other discs can be reproduced.

- Always place the compact disc in the disc tray with the label facing upward. (Compact discs can be played only on one side.)
- To remove a disc from its storage case, press down on the center of the case and lift the disc out, holding it carefully by the edges.

How to remove the disc

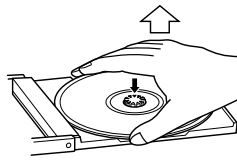

How to hold the disc

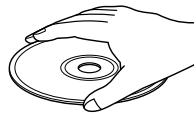

- Fingerprints and dust should be carefully wiped off the disc's recorded surface with a soft cloth.

Wipe radially

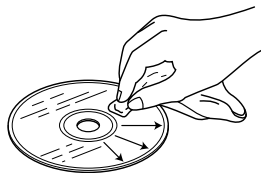

- Do not use thinner, benzine or alcohol as they damage the surface of the disc's plastic surface.
- Discs should be returned to their cases after use to avoid serious scratches that could cause the laser pickup to "skip."
- Do not expose discs to direct sunlight or high humidity and temperature for extended periods. Long exposure to high temperatures can warp the disc.
- Do not stick paper or write anything with a ballpoint pen on the surface of the label side.

## Remote control unit

When operating the remote control unit, point it towards the remote sensor on the front panel of the unit.

## Battery Installation

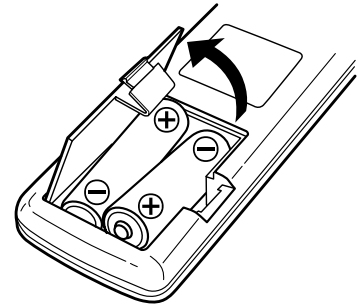

1. Remove the battery compartment cover.
2. Insert two "AA" (R6, SUM-3) dry batteries. Make sure that the batteries are inserted with their positive ⊕ and negative ⊖ poles positioned correctly.
3. Close the cover until it clicks.

### Battery Replacement.

If you notice that the distance between the remote control unit and the unit for correct operation becomes shorter, it indicates that the batteries are exhausted. In this case replace the batteries with new ones.

### Precautions concerning batteries

- Be sure to insert the batteries with correct positive ⊕ and negative ⊖ polarities.
- Use batteries of the same type. Never use different types of batteries together.
- Rechargeable and non-rechargeable batteries can be used. Refer to the precautions on their labels.
- When the remote control unit is not to be used for a long time (more than a month), remove the batteries from the remote control unit to prevent them from leaking. If they leak, wipe away the liquid inside the battery compartment and replace the batteries with new ones.
- Do not heat or disassemble batteries and never dispose of old batteries by throwing them in fire.

**Voltage Conversion**  
(For general export models)

Be sure to remove the power cord from the AC outlet before repositioning the voltage converter switch.

1. Locate the voltage selector on the rear panel.
2. Using a flat-bladed screwdriver, set to the appropriate 230 V or 120 V position according to your area.

**IMPORTANT (for U.K. Customers)**

**DO NOT cut off the mains plug from this equipment.** If the plug fitted is not suitable for the power points in your home or the cable is too short to reach a power point, then obtain an appropriate safety approved extension lead or consult your dealer.

If nonetheless the mains plug is cut off, remove the fuse and dispose of the plug immediately, to avoid a possible shock hazard by inadvertent connection to the mains supply.

If this product is not provided with a mains plug, or one has to be fitted, then follow the instructions given below:

**IMPORTANT. DO NOT** make any connection to the larger terminal which is marked with the letter E or by the safety earth symbol  $\perp$  or coloured GREEN or GREEN-and-YELLOW.

The wires in the mains lead on this product are coloured in accordance with the following code:

- BLUE: NEUTRAL
- BROWN: LIVE

As these colours may not correspond with the coloured markings identifying the terminals in your plug proceed as follows:

The wire which is coloured BLUE must be connected to the terminal which is marked with the letter N or coloured BLACK.

The wire which is coloured BROWN must be connected to the terminal which is marked with the letter L or coloured RED.

When replacing the fuse only a correctly rated approved type should be used and be sure to re-fit the fuse cover.

**IF IN DOUBT — CONSULT A COMPETENT ELECTRICIAN.**

**Connections**

- Before connection, turn off all components and pay special attention to left (L) and right (R) channel indications.
- Read the owner's manual of each component you intend to use with this unit.

**Caution:**

If the CD player interferes with the tuner, TV receiver, etc., allow a reasonable distance between them.

■ **Power cord**

Be sure to connect the power cord to an AC outlet which supplies the correct voltage.

■ **Headphones**

When using headphones, connect the headphone plug into the PHONES jack.

- Adjust the level of the signals output from the phones jack.

■ **Signal cords**

**LINE IN / OUT terminals**

Connect the LINE IN terminals to the TAPE REC terminals and connect the LINE OUT terminals to the TAPE PLAY terminals of the stereo amplifier using RCA pin plug cords.

- LINE OUT terminals output the compact disc or cassette deck tape signal. When both compact disc and tape are played back, the tape sound has priority.

**CD LINE OUT terminals**

Connect the CD LINE OUT terminals to the CD, DAT or AUX terminals of the stereo amplifier using RCA pin plug cords.

- CD LINE OUT terminals always output the disc signal.

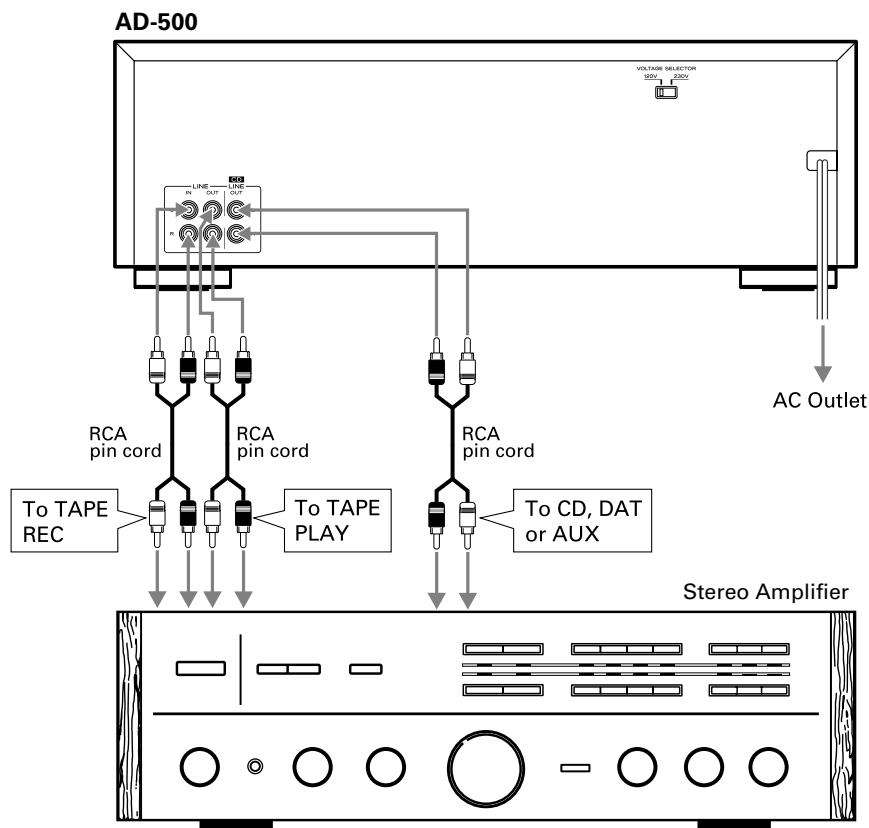

# Name of Each Control

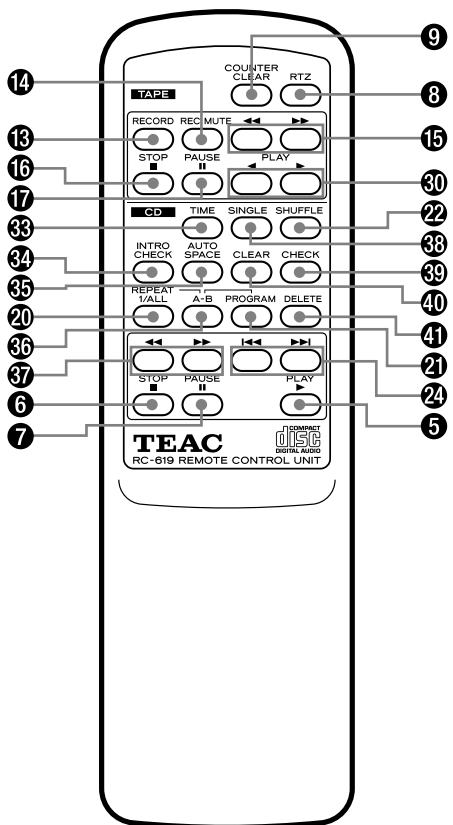
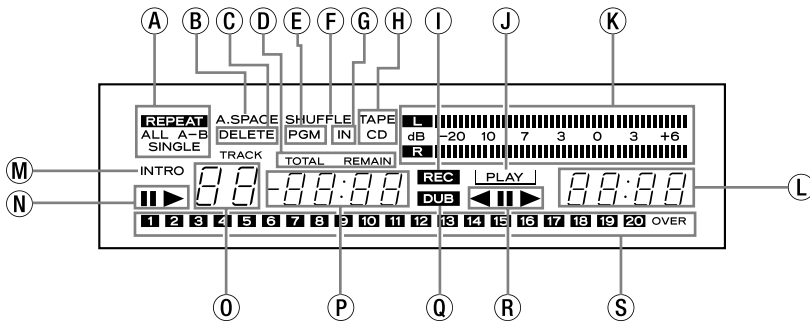
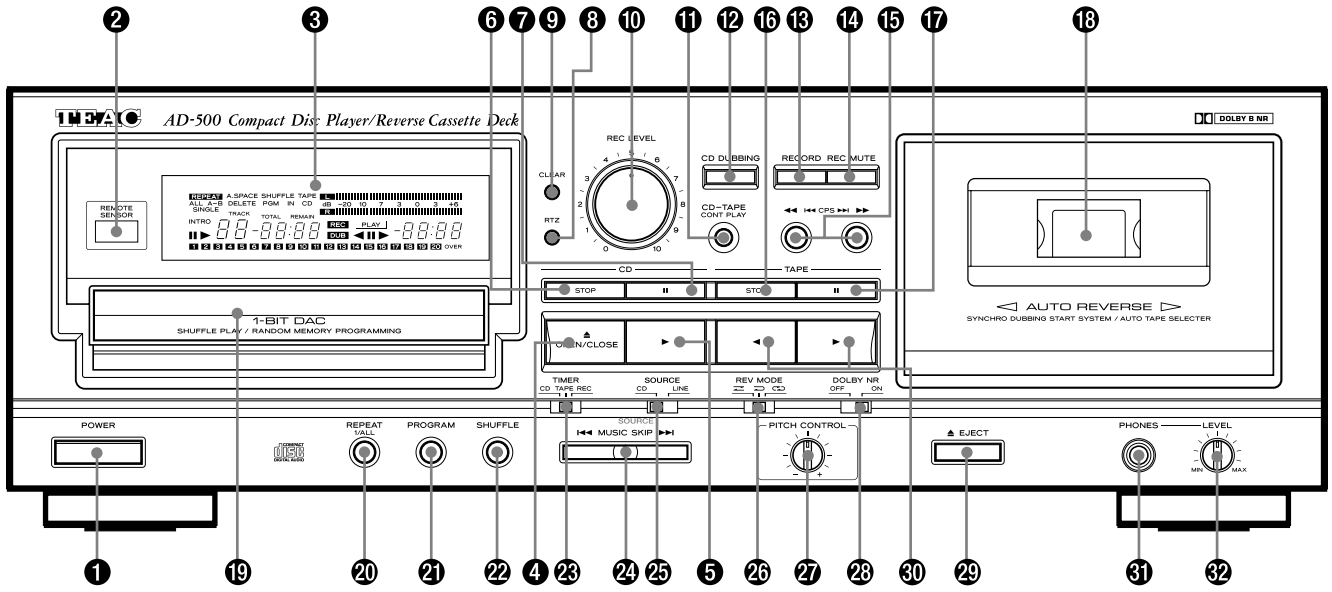

- ⑧ Return-To-Zero button (RTZ)
- ⑨ Counter clear button (CLEAR)
- ⑩ REC LEVEL control
- ⑪ Continuous play button (CD-TAPE CONT PLAY)
- ⑫ CD DUBBING button
- ⑬ RECORD button
- ⑭ REC MUTE button
- ⑮ Rewind and fast forward/CPS buttons (◀◀◀ CPS ▶▶▶▶▶)
- ⑯ Tape STOP button
- ⑰ Tape pause button (⏸)
- ⑱ Cassette holder
- ⑲ Disc tray
- ⑳ REPEAT 1/ALL button
- ㉑ PROGRAM button
- ㉒ SHUFFLE button
- ㉓ TIMER switch
- ㉔ MUSIC SKIP buttons (◀◀/▶▶▶)
- ㉕ SOURCE switch
- ㉖ Reverse mode switch (REV MODE)
- ㉗ PITCH CONTROL knob
- ㉘ DOLBY NR switch
- ㉙ EJECT button
- ㉚ Tape play buttons (◀/▶)
- ㉛ PHONES jack
- ㉜ Headphones LEVEL knob
- ㉝ TIME button
- ㉞ INTRO CHECK button
- ㉟ AUTO SPACE button
- ⓫ A-B button
- ⓬ CD SEARCH buttons (◀◀/▶▶▶)
- ⓭ SINGLE button
- ⓮ CHECK button
- ⓯ CLEAR button
- ⓰ DELETE button
- ① POWER switch
- ② REMOTE SENSOR
- ③ Multi-function display window
  - Ⓐ REPEAT indicator
  - Ⓑ Auto space indicator (A. SPACE)
  - Ⓒ DELETE indicator
  - Ⓓ Time mode indicator
  - Ⓔ Program indicator (PGM)
  - Ⓕ SHUFFLE indicator
  - Ⓖ CD input indicator (IN)
  - Ⓗ TAPE/CD indicator
  - Ⓘ REC indicator
  - Ⓚ Tape PLAY indicator
  - Ⓛ Level meter
  - Ⓛ Tape counter
  - Ⓜ INTRO play indicator
  - Ⓝ CD pause/play indicator (⏸/▶)
  - Ⓞ Track indicator
  - Ⓟ Time counter
  - Ⓠ DUB indicator
  - Ⓡ Tape reverse/pause/forward indicator (◀◀||▶)
  - Ⓢ Music calendar
- ④ OPEN/CLOSE button
- ⑤ CD play button (▶)
- ⑥ CD STOP button
- ⑦ CD pause button (⏸)

# CD Player

## Basic Operation

1. Press the **POWER** switch.

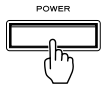

2. Press the **OPEN/CLOSE** button.

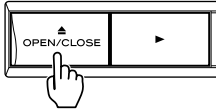

The disc tray will slide out. Place the disc gently on the tray with its label side facing upward. The disc is set within the disc guides at the center of the tray.

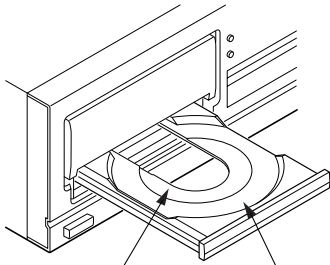

For 8 cm (3-inch)  
CD singles

For 12 cm (5-inch)  
Compact Discs

3. Press the **OPEN/CLOSE** button again.

The disc tray will close. Several seconds later, the following information is displayed.

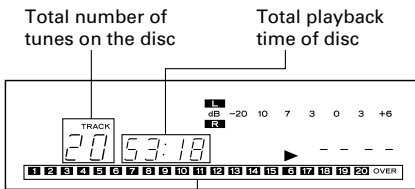

Tune numbers on disc up to 20

4. Press the **CD PLAY (▶)** button.

Disc playback starts from the first track, and the ▶ (play) indicator will light.

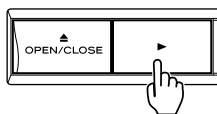

- During playback, the number of the currently played tune blinks on the music calendar.
- When tunes have been played, their numbers will disappear from the Music Calendar display.

## Even if the disc tray is open ...

**When the ▶ button is pressed:**

The disc tray will close and playback starts from the first track.

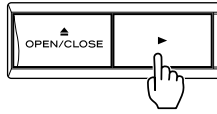

## To stop playback

Press the **STOP** button. The player enters the Stop mode.

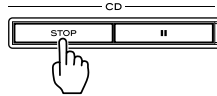

**To unload the disc:**

Press the **OPEN/CLOSE** button; playback stops and the disc tray will slide out, and all functions are reset to their initial settings.

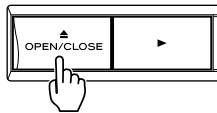

**To temporarily suspend playback (Pause mode):**

Press the **||** button. Playback stops at the current position and the **||** indicator lights steadily. To resume playback from the same position, press the ▶ or **||** button.

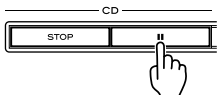

**CAUTION :**

- Do not force the tray by hand during opening and closing operations.

## Music Search Operation

### Music search using MUSIC SKIP buttons (◀◀/▶▶)

The beginning of any tune can be easily located using the **◀◀/▶▶** MUSIC SKIP buttons. This operation is indicated clearly in the TRACK display.

- This operation is possible even in the Program Playback mode. However, only programmed tunes will be detected.

#### To skip to the next tune Press the ▶▶ button.

The player will skip ahead to the next tune each time the **▶▶** button is pressed. The player can be advanced to the last tune this way, but once the beginning of the last tune is reached, the player will not advance even if the **▶▶** button is pressed.

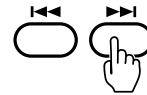

#### To skip back to the previous tune Press the ◀◀ button.

The player will skip back one tune each time the **◀◀** button is pressed. If this button is pressed in the middle of a tune, the player will skip back to the beginning of the current tune. To make it skip back to the previous tune, the button must be pressed twice.

In this way, the player can be returned to the beginning of the first tune on the disc.

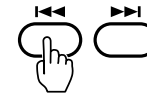

### Music search using SEARCH buttons (◀◀/▶▶)

During playback or in the Pause mode, hold down the **▶▶** button of the remote control or the **▶▶** button of the main unit to move the playing position quickly in the forward direction, and hold down the **◀◀** button of the remote control or the **◀◀** button of the main unit to move quickly in the reverse direction.

During the manual search operation, sound will be audible but the output level will be lowered. This lets you search for any required portion while checking the sound. When the desired position is reached, release the button to reenter the previous mode.

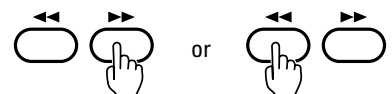

## Program Playback

The program playback function allows you to program up to 20 tunes (tracks) for playback in any desired order.

### ■ Programming required tunes

#### Example

To program tunes in the order 5 → 2 → 8 in the Stop mode.

1. Press the **STOP** button.
2. Press the **PROGRAM** button.  
The player enters the Program mode.  
The PGM indicator lights in the display.



3. Alternately press the **◀◀ MUSIC SKIP ▶▶** button(s) and the **PROGRAM** button in the following order.

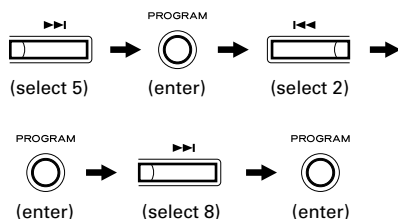

4. Press the **▶** button.  
Programmed playback starts from the first programmed tune.

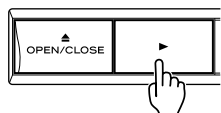

- Programming tunes is possible only when the player is in the Stop mode.
- The programmed contents will be held in memory even after programmed playback has been completed or when programmed playback is stopped by pressing the STOP button.
- When the STOP button is pressed in the stop mode, the contents of the program are erased.
- To release the program mode, press the program button again.
- During program playback, the TOTAL REMAIN time display shows the total remaining time of the programmed tunes, from the current position.
- If tunes with numbers higher than 32 are programmed, TOTAL time may not appear in the display. ("nn:nn" appears in the display)

### ■ To display the total program time

In the Program mode, press the TIME button to display the total program time. Pressing the TIME button again will return the CD player to the Program mode.



### ■ To review the program contents

1. Press the **CHECK** button in the Program mode.  
The first programmed track number will light and "P-01" will blink in the display.

2. Each time the **CHECK** button is pressed, the next programmed track number will light. "P-XX (Program number)" will blink in the display.

- When the last programmed track number is displayed, pressing the CHECK button will return the CD player to the Program mode, allowing you to add tracks to the program.
- The track numbers stored in the program memory will be displayed on the Music Calendar. However, please note that the Calendar can handle only up to track 20. If higher track numbers are entered in the Program memory, the OVER indicator will light.

### ■ To cancel a programmed track

Pressing the CLEAR button will cancel the last programmed track.



### ■ Delete programming

This is the opposite to normal programming, and is used to program tunes which are not to be played. Use it when there are tunes on the disc you don't want to listen to.

1. Press the **STOP** button.
2. Press the **DELETE** button.  
The CD player enters the Delete Program mode.  
The "DELETE" and "PGM" indicators light in the display.
3. Alternately press the **◀◀ MUSIC ▶▶** button(s) and the **PROGRAM** button in any desired order.
4. Press the **PLAY** button.  
Delete-programmed playback starts.

- In the Delete-Program mode, pressing the TIME button will display the total time of the non-deleted tracks. Pressing the TIME button again will return the player to the Delete-Program mode.
- Pressing the CHECK button in the Delete-Program mode will display the first deleted track number. Each time the CHECK button is pressed, the next deleted track number will be displayed. When the last deleted track number is displayed, pressing the CHECK button will return the player to the Delete-Program mode, allowing you to delete other tracks.
- Pressing the CLEAR button will cancel the last delete-programmed track.
- Pressing the STOP button when the player is stopped will clear the delete-program memory.



## RANDOM Playback

### 1. Press the SHUFFLE button in the Stop mode.

The SHUFFLE indicator lights in the display.



### 2. Press the CD PLAY button.

Tracks will be randomly selected and played back.

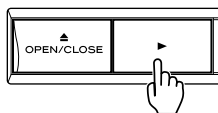

- Press the ►► button with the random play function engaged to select a tune at random. Press the ◀◀ button to replay the currently played tune from its beginning.
- A tune cannot be replayed after it has been played in this mode.
- To release the random play function while it is engaged, press the SHUFFLE button again. Tunes will play back in their normal designated order, starting from the currently played tune.

## Repeat Function

The repeat function allows repeat playback of any single tune, the entire disc, or any desired portion on the disc designated by two (start and end) points.

- The repeat functions can be released by pressing the repeat button again.

### ■ To repeat one tune (Single Repeat mode)

#### 1. Press the REPEAT 1/ALL button.

The REPEAT and SINGLE indicators light.



#### 2. Select the required tune by pressing the ◀◀►► button.

The selected tune is played, then when the end of the tune is reached, the player will return to the beginning of the tune and playback starts again. In this way, the selected tune will be played back repeatedly.

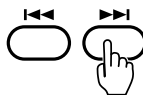

### ■ To repeat an entire disc (All Repeat mode)

#### 1. Press the REPEAT 1/ALL button twice.

The REPEAT and ALL indicators light.

#### 2. Press the PLAY button.

Playback starts and, when the end of the disc is reached, the player will return to the beginning of the first tune, and then playback continues repeatedly.

### ■ To repeat a designated section (A-B Repeat mode)

#### 1. Start playback from any point before the section to be designated.

#### 2. Designate the point at which repeat playback should start (point A) by pressing the A-B button.

The REPEAT and A - indicators light and the B indicator blinks to show that point A has been entered.



#### 3. When the portion at which repeat playback should end is reached, press the A-B button again to designate point B.

The B indicator is changed to light steadily to show that the A-B repeat function has been activated.

The player automatically returns to point A and restarts playback.

When play reaches point B, the player returns to point A and starts playback again, repeatedly.

- After designating point A, when quick searching point B, use the ►► or ►►► button instead of playing back normally.
- When the A-B button is pressed again during block repeat play, block repeat playback will be released.

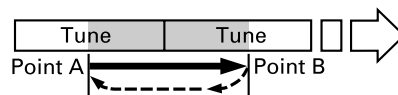

### ■ Programmed repeat playback

The repeat function can be activated even in the Programmed Playback mode.

To repeat all the programmed tunes, press the 1/ALL button twice. (At this time, check that the REPEAT and ALL indicators light.)

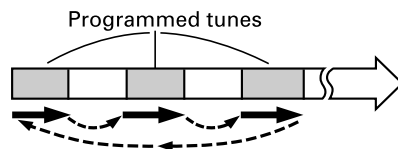

## Time Counter Display

The time counter shows various time readouts, as follows.



- ① **Total disc playback time**  
After the disc tray is closed with a disc loaded, the total disc playback time and total number of tunes on the disc are displayed.
- ② **Elapsed time display**  
When playback begins, the elapsed time of the tune being played is displayed in minutes and seconds.
- ③ **Remaining time display (REMAIN)**  
Displayed when the TIME button is pressed once. This provides an easy check of the remaining time of the tune being played.
- ④ **Total remaining time display (TOTAL REMAIN)**  
Displayed when the TIME button is pressed twice. The time displayed is the total remaining playback time from the position being played, to the end of the disc; the counter counts down to "00:00" during playback.

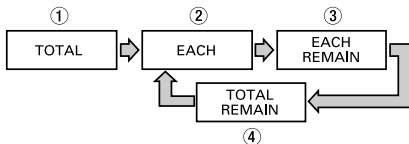

- Displayed after the TIME button is pressed three times. The time displayed is the elapsed playback time ②.
- In Normal Playback mode, if a tune with a number higher than 32 is being played, the remaining time will not be displayed in the time counter even when the TIME button is pressed. Instead, "nn:nn" will be indicated on the time indicator.

## Auto Spacing

When this function is activated, an interval of approx. 4 seconds will be inserted between tunes automatically, so they are played back with a fixed spacing. To activate this, press the AUTO SPACE button so that the A.SPACE indicator lights in the display. When the auto space button is pressed again, the indicator goes off and the auto spacing function is released.



## Intro Check Function

The intro check function allows only the beginning of each track to be played for 10 seconds.

1. Press the INTRO CHECK button.  
The INTRO and ► indicators will be indicated.
  2. Press the INTRO CHECK button again to clear the intro check function.
- The intro check function also works together with SHUFFLE, PROGRAM and REPEAT ALL functions.



## Single Playback

1. Press the single button. The SINGLE indicator will light in the display.
  2. Press the ◀◀/▶▶ MUSIC SKIP buttons corresponding to the required tune.
  3. A single tune will be played back, after which the player will enter the stop mode.
- To release the Single mode, press the SINGLE button again.



# Cassette Deck Operation

## Playback

1. Press the POWER switch ON.
2. Set the REV MODE switch to the required tape travel mode.

Setting	Tape Travel
	One side playing
	SIDE A → SIDE B → STOP
	 The tape will stop after 5 cycles.

3. Load a pre-recorded cassette with its open edge facing down and side A facing toward you.
4. Select ON/OFF of the DOLBY NR system.
5. Press the ◀ or ▶ button to start playback.
6. Adjust the volume with the amplifier's volume control.
- To stop playback, press the STOP button.

### Loading a Cassette Tape

1. Use your finger or a pencil to turn the cassette's hub and take up any slack tape.
- Note:** Avoid touching the tape. Fingerprints attract dust and dirt.
2. Press the eject button (▲)\* to open the cassette compartment door.
3. Load the cassette tape with its open edge facing down.
4. Gently close the compartment door.

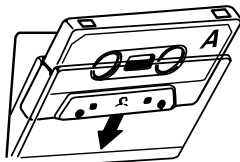
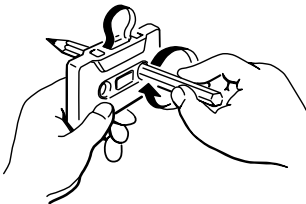

#### \*Notes:

- The cassette holder cannot be opened during recording or playback.
- If the power has been switched off during play or recording, ejecting the cassette may be impossible. In such a case, switch the power on and press the eject button again.

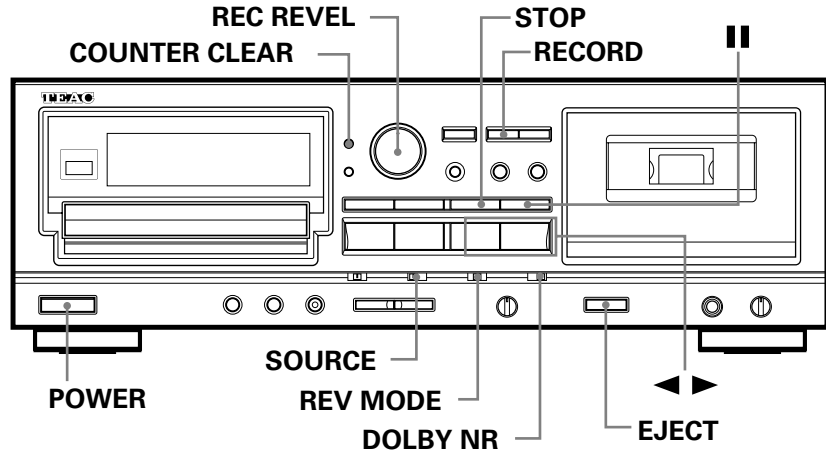

## Recording

1. Press the POWER switch ON.
2. Set the REV MODE switch.
  - If you want to make a bi-directional recording, set the REV MODE switch to the ⇄ or ↻ position.
  - When starting to record with ◀, one side recording is performed.
  - Set to the ⇄ position if recording is to be made on a single side of the tape.
3. Load a recordable cassette.
  - Check that the safety tabs on the spine of the cassette are in place. If they have been broken off, block the holes with adhesive tape.
4. Select the SOURCE switch.
  - When selecting "CD", the built-in CD player's output is selected as a source.
  - When selecting "LINE", the external signal from "LINE IN" is selected as a source.
5. Select ON/OFF of the DOLBY NR system.
6. Press the RECORD button and the deck enters the Record-Pause mode (REC and || indicators light).
7. Adjust the recording level with the REC LEVEL control so that the loudest sound to be recorded just makes the meters briefly reach around the "0 dB" point (for Normal or Chrome tapes) or the "+3 dB" point (for Metal tapes).

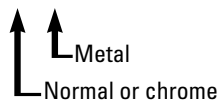

8. Press the || PAUSE button again to start recording.
  - To stop recording temporarily, press the || PAUSE button. To restart the tape, press the || PAUSE button or ◀▶ play button. During the Record-Pause mode, if the button whose ◀, ▶ indicator is lit is pressed, recording will start; however, if the button whose ◀, ▶ indicator is not lit is pressed, only the tape direction will change; to restart the tape, press the button again.
  - To stop recording, press the STOP button.

## Erasing

Anything previously recorded on the tape will automatically be erased when you make a new recording on it. It can also be erased by "recording" on it with the REC LEVEL control set to "0".

### CAUTION

Recording pre-recorded tapes, records, or other published or broadcast material may infringe copyright laws. Check before recording.

## Tape Counter

The tape counter counts up when the tape is moving forward and down when the tape is being rewound. The display can be cleared by pressing the COUNTER CLEAR button, which resets the counter index to "0000".

## RTZ (Return To Zero) Function

By pressing the RTZ (Return To Zero) button, the tape will locate the "0000" point and stop.



- The RTZ function does not work when the tape counter indicates a number between "9996" and "0004".

## Pitch Control

You can change the tape speed during playback, allowing to change the pitch of the reproduced sound.



By turning the PITCH CONTROL to the right, the tape speed becomes faster, resulting in higher pitch. By turning it to the left, the tape speed becomes slower, resulting in lower pitch.

- At the fully clockwise position, the tape speed is approx. 12% faster.
- At the fully counter-clockwise position, the tape speed is approx. 12% slower.

## Fast Wind

In the Stop mode, the ◀◀ ▶▶ buttons act as fast forward and rewind buttons.

- In the Playback mode, these buttons act as CPS buttons.

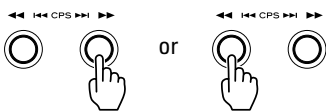

## CPS (Computomatic Program Search)

CPS allows the selection and playback of any tune up to 15 tunes ahead or before the one being played. This function operates by detecting blank spaces of at least 4 seconds between tunes. These blanks can be created using the REC MUTE function.

### Notes:

- In the following steps 1 and 2, to simplify the description, the explanation is given for "forward playback" (▶ direction). A similar procedure should be used for "reverse playback".
- The ▶▶ (Fast Forward) and ◀◀ (Rewind) buttons act as CPS buttons during playback. This is why the main unit indicates "◀◀◀◀◀◀ CPS ▶▶▶▶▶▶" for these buttons, while the remote control unit shows just "◀◀▶▶". In the following explanation, these buttons are described as just "◀◀" and "▶▶".

1. During forward playback, press the ◀◀ or ▶▶ button repeatedly until the number of tunes to be skipped appears in the counter display. Use the ▶▶ button for searching a tune following the current tune and ◀◀ button for a tune before the current tune. Refer to the chart "How to Select any Required Tune Using CPS".

- If, by using the ▶▶, the required CPS number setting is exceeded, use the ◀◀ button to count down the CPS number until the required CPS number is displayed.
  - When the ▶▶ button is pressed, the next tune is counted as "1" and when the ◀◀ button is pressed, the current tune is counted as "1".
2. The tape is fast-wound to detect blanks between tunes until the required tune is reached. Then playback starts from the beginning of the designated tune.

### Notes on CPS

CPS operates by detecting and counting blanks of about 4 seconds, the standard interval between tunes. Therefore, with the following types of tapes, search functions may not work correctly.

- When the intervals between tunes cannot be detected.
  - Intervals of less than 4 seconds.
  - High levels of noise in intervals.
  - Long low level sections (in classical music, etc.)

### How to Select Any Required Tune Using CPS

Ex: See (1). To select the 3rd tune past the current tape position, select "CP03".

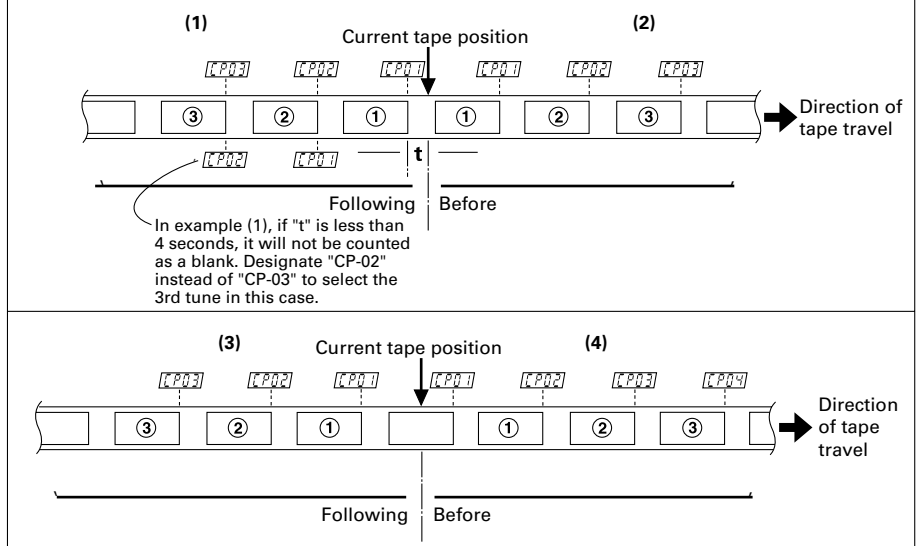

## Record Muting Operation

### Automatic spacing operation for 4-second blanks (during recording)

Press the REC MUTE button during recording. The tape movement continues and a blank space of about 4 seconds is recorded (the RECORD indicator blinks). The deck then enters the Record-Pause mode automatically (both the RECORD and PAUSE indicators light).

To restart recording, press the PAUSE button (the PAUSE indicator goes off).

### Automatic spacing operation for 4-second blanks (during record-pause)

In the Record-Pause mode, pressing the REC MUTE button will initiate the above record-muting operation automatically. The deck then returns to the Record-Pause mode.

### For a blank of more than 4 seconds

During recording, hold the REC MUTE button depressed for longer than 4 seconds. A blank space will be left as long as the button is pressed. Release the button to enter the Record-Pause mode. To restart recording, press the PAUSE button.

- During record muting operation (while the RECORD indicator is blinking), pressing the REC MUTE button again will release the record muting operation and recording will restart without stopping the tape.

## Copying from CD to Tape

Using the CD DUBBING function, a CD-to-tape copy can be done easily and simply.

- Load a compact disc.
- Load a recordable cassette.
- Select ON/OFF of the DOLBY NR system.

- In the CD DUBBING mode, the REC LEVEL control has no effect, as the recording level is automatically adjusted internally.

### To record from the beginning of the tape

Press the CD DUBBING button in the Stop mode.



The tape is rewound to the beginning of Side A and the counter is reset to "0000", while the CD player is in the Pause mode at the beginning of the first CD track.

After mute-recording for approx. 10 seconds (to avoid the leader tape), the cassette deck drops into the Recording mode while the CD player starts playback.

### To record from any desired position of the tape

- Move the tape to the desired position and press the STOP button.
- Press the RECORD button. The deck enters the Record-Pause mode.
- Press the CD DUBBING button. CD-to-tape copying starts from the current tape position.

- While CD DUBBING is engaged, only the STOP (CD), STOP (TAPE), OPEN/CLOSE and TIME buttons are operational.

### Designating CD tracks to be recorded on Side A or Side B (A-B Program Dubbing)

By using the A-B Program Dubbing function, you can designate CD tracks to be recorded on Side A or Side B.

- Press the PROGRAM button.

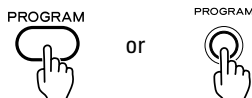

- Press the A-B button.



"A-" blinks and "B" lights in the display, indicating that the CD player is now in the "Side A program" mode.

- Program tracks to be recorded on Side A of the tape.

Perform the procedures described in step 3 in the "Program Playback" section on page 8.

- To display the total program time, press the TIME button in the Program mode. It will help you to fit the total recording time to the tape length. Pressing the TIME button again will return the CD player to the Program mode.

- Press the A-B button.

"A-" lights and "B" blinks in the display, indicating that the CD player is now in the "Side B program" mode.

- Program tracks to be recorded on Side B of the tape.

- Pressing the A-B button in the Side B Program mode will return the CD player to the Side A Program mode.

- Press the CD DUBBING button.

The tape is rewound to the beginning of side A and the counter is reset to "0000", while the CD player is in the Pause mode at the first track of the Side A program.

After mute-recording for approx. 10 seconds (to avoid the leader tape), the cassette deck drops into the Recording mode while the CD player starts the program playback.

- If you press the RECORD button before pressing the CD DUBBING button, the recording will start from the current tape position (without rewinding the tape to the beginning).
- If the tape on Side A ends before 01:30 (1 minute 30 seconds) of the current CD track has been played, the recording of Side B will start with that track. (except with A-B Program Dubbing)
- When the CD player finishes playback, the CD DUBBING mode is released.
- If the tape comes to the end of Side B before the CD player finishes playback, the CD DUBBING mode is canceled.

# Continuous Playback between CD and Tape

In the Continuous Playback mode, once either the CD player or cassette deck finishes (or stops) playback, the other starts playback automatically.

1. Press CD-TAPE CONT PLAY button.



"TAPE" and "CD" blink in the display.

2. (For example) Press the CD Play button.

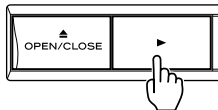

The CD player starts playback. "CD" blinks in the display.

3. When the CD player stops, the cassette deck automatically starts playback. "TAPE" blinks in the display. Afterward, when one stops, the other starts.
  - Regardless of whether one machine (CD player or cassette deck) is stopped forcibly by pressing the STOP button or automatically at the end of playback, the other machine starts playback.
  - You may change the CD or tape while it is in Stop mode.
  - To release the Continuous Playback mode, press the CD-TAPE CONT PLAY button again.

# Timer-controlled operation

The unit has a timer controlled function. This lets you start playback or recording operations at any desired time when an optional audio timer is used.

## ■ Timer Playback of CD or Cassette

1. Connect the unit and your stereo system to an audio timer as shown in the diagram.
2. Set the power switches of all components to ON.
3. Load a disc or a prerecorded cassette.
4. Set the timer switch to the CD or TAPE position.

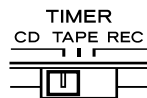

5. Set the audio timer to the required start (power on) and stop (power off) times. When this setting is completed, the power to all components will be switched off.
6. When the preset start time is reached, power will be supplied and playback will start automatically.

## ■ Timer Recording

1. Select the amplifier's input which this deck is capable of recording.
2. Select the source to be recorded (FM, AM, etc.).
3. Load a recordable cassette and set the [TIMER] switch to [REC].

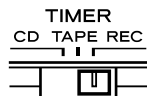

4. Set the audio timer to the required start (power on) and stop (power off) times. When this setting is completed, the power to all components will be switched off.
5. When the preset start time is reached, power will be supplied and recording will start automatically.

## Timer Connection

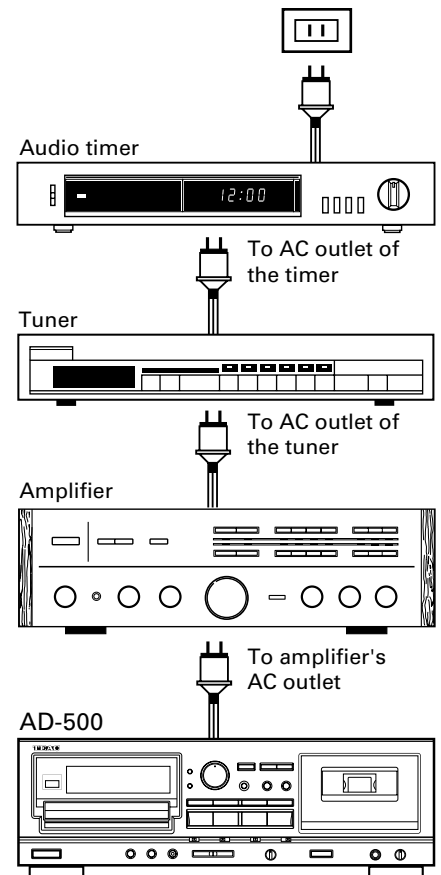

# Troubleshooting

Basic troubleshooting of this unit is similar to troubleshooting of any other electrical or electronic equipment. Always check the most obvious possible causes first. To give you a few ideas of what to look for, check the following:

Problem	Probable cause	Remedy
<b>General</b>		
No power when POWER is pressed.	Power plug not inserted securely.	Plug in securely.
Hum	Pin-cord plug not connected securely.	Re-connect plug securely.
Noise in tuner.	Too close to tuner.	Keep a reasonable distance between them or switch off the power of this unit.
No audio output.	Connection to stereo system is incorrect.	Check connections.
Remote control unit operation is impossible.	POWER switch set to OFF.	Set switch to ON.
	Batteries not inserted in remote control.	Insert batteries.
<b>CD player</b>		
No playback when disc is loaded.	Disc loaded with label side down.	Load with label side up.
	Disc dirty.	Clean disc surface.
No audio output.	Connection to stereo system is incorrect.	Check connections.
No CD output	The cassette deck is in Playback mode.	Stop the deck. Or connect the CD output with the amplifier.
A single tune can only be played.	SINGLE button engaged.	Press button to disengage it.
No program playback.	PROGRAM button not pressed.	Press button to display PGM.
Mistracking (sound jumping).	Player receiving vibration or shock.	Change the installation position of this unit.
	Disc dirty.	Clean disc surface.
<b>Cassette deck</b>		
Low sound quality	The heads are dirty.	Clean the heads.
	The heads are magnetized.	Demagnetize the heads using the TEAC E-3.
	The position of the Dolby NR switch is not correct.	Change the position.
Strange sound	The pitch control has been changed.	Set the pitch control pot to the center position.
Impossible to record	The record protection tabs of the cassette are broken off.	Put adhesive tape on the tab hole.
	The heads are dirty.	Clean the heads.
	Recording level is too low.	Turn the REC LEVEL pot to the right.

## Maintenance

The heads and tape path should be cleaned and demagnetized periodically.

### Cleaning tape path

- Apply head cleaning fluid\* to a cotton bud or soft cloth, and lightly rub the heads, capstan and all metal parts in the tape path.
  - Also clean the pinch roller using rubber cleaning fluid\*.
- \* Both are available in TEAC Tape Cleaning Kits HC-2 and RC-2 in the U.S.A. or TZ-261 in other areas.

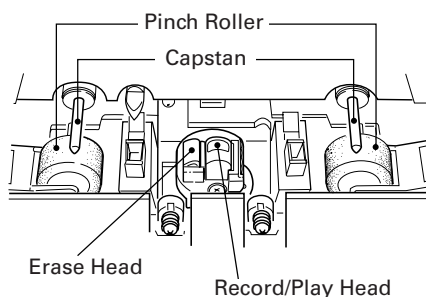

### Demagnetizing heads

Be sure that the power is off, then demagnetize the heads using a TEAC E-3 demagnetizer. For details of its use, read its instructions.

## Specifications

### CD player section

**(Audio)**  
**Number of channels:** 2  
**Frequency response:** 10 - 20,000 Hz  $\pm$  0.5 dB  
**Signal-to-noise ratio:** 90 dB  
**Dynamic range:** 90 dB  
**Total harmonic distortion:** 0.02% (1 kHz)  
**Wow and flutter:** Unmeasurable (quartz accuracy)  
**Channel separation:** 75 dB  
**Output:** 2 Vrms  
**Digital filter:** 4-times oversampling  
**Analog filter:** 3rd order

### (Signal format)

**Sampling frequency:** 44.1 kHz  
**D/A converter:** 16-bit linear/channel  
**Channel bit rate:** 4.3218 Mb/sec.  
**Channel modulation code:** EFM  
**Error correction:** CIRC

### (Pickup)

**Type:** Objective lens drive, optical 3-beam laser pickup.  
**Objective Lens:** 2-dimensional parallel drive  
**Laser Type:** GaAlAs type semiconductor laser  
**Wave length:** 780 nm

### Cassette section

**Track system:** 4-track 2-channel stereo  
**Heads:** Record/playback x 1 (rotary reverse), erase x 1  
**Type of tape:** Cassette tape C-60, C-90  
**Tape speed:** 4.76 cm/sec.  
**Motor:** DC servo motor x 1  
**Wow and flutter:** 0.08% (W. RMS)  
**Frequency response (overall):**  
50 - 15,000 Hz  $\pm$  3 dB, metal  
50 - 15,000 Hz  $\pm$  3 dB, chrome  
50 - 14,000 Hz  $\pm$  3 dB, normal  
**Signal-to-noise ratio (overall):**  
59 dB (Dolby NR off, 3% THD level, weighted),  
69 dB (DOLBY NR on, over 5 kHz)  
**Fast winding time:** Approx. 120 sec. (with C-60)  
**Input: Line;** 87 mV (input impedance of 50 kohms or more)  
**Output: Line;** 0.46 V (load impedance of 50 kohms or more)  
**Headphones;** 1 mV/8 ohms

### General

**Power requirements:**  
120/230 V AC, 50-60 Hz  
(U.S.A./Canada/general export model)  
230 V AC, 50 Hz (Europe/U.K. model)  
240 V AC, 50 Hz (Australia model)  
**Power consumption:** 14 W  
**Dimensions (W x H x D):**  
435 x 145 x 290 mm (17-1/8" x 5-3/4" x 11-7/16")  
**Weight:** 5.3 kg (11.7 lbs.)

### Standard Accessories

- Wireless remote control RC-619,
  - Pin plug cord x 2,
  - Battery (SUM-3, "AA", "R6" type) x 2
- Improvements may result in specification or feature changes without notice.
  - Photos and illustrations may differ slightly from production models.



# Avant utilisation

## A lire ceci avant utilisation

- Éviter de placer l'appareil en plein soleil ou près d'une source de chaleur. Éviter également les endroits sujets aux vibrations et à la poussière excessive, la chaleur, le froid ou l'humidité. L'éloigner de sources de bruit, comme les transformateurs ou les moteurs.
- Ne pas ouvrir le coffret, pour ne pas endommager circuits ou provoquer des chocs électriques. Si un objet étranger pénètre dans l'appareil, contacter le revendeur.
- Ne pas manipuler les disques avec les doigts sales. Ne jamais introduire un disque qui a une fêlure en surface.
- Pour retirer la fiche d'alimentation de la prise de courant, toujours tirer directement sur la fiche, ne jamais tirer sur le cordon.
- Ne pas tenter de nettoyer l'appareil avec des solvants chimiques qui pourraient endommager la finition. Utiliser un chiffon sec et propre.
- Conserver ce manuel dans un lieu sûr pour toute référence ultérieure.

## Manipulation des cassettes

Ne pas ranger les cassettes dans les endroits suivants :

- Au-dessus d'appareils de chauffage, en plein soleil ou des températures élevées.
- Près de haut-parleurs, sur un téléviseur ou un amplificateur ou des endroits où elles pourraient être exposées à des champs magnétiques puissants.
- Dans des endroits sales et poussiéreux ou exposés à l'humidité.
- Éviter de faire tomber des cassettes ou de leur faire subir des chocs excessifs.
- Comme les bandes des cassettes C120 sont peu résistantes et peuvent facilement se coincer dans le mécanisme de transport, ne pas les utiliser.

## Cassette

### Sélection de bande:

Pour que la fonction sélection automatique de bande fonctionne correctement, les cassettes à bande métal et chrome (cobalt) doivent avoir des trous d'identification.

\*Réduction de bruit Dolby fabriqué sous licence de Dolby Laboratories Licensing Corporation.

DOLBY et le symbole double-D  sont des marques de Dolby Laboratories Licensing Corporation.

## Manipulation des disques

Cet appareil a été spécialement conçu pour la reproduction de disques numériques portant la marque "disc". D'autres disques ne peuvent pas être reproduits.

- Toujours placer le disque audio-numérique sur le tiroir de disque avec son étiquette tournée vers le haut. (Les disques audio-numériques ne peuvent être lus que sur une seule face.)
- Pour retirer un disque de sa boîte de rangement, appuyer sur le centre de la boîte et lever le disque, en le tenant soigneusement par les bords.

Comment retirer le disque

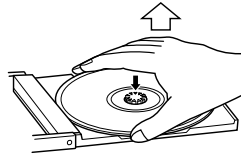

Comment tenir le disque



- Les empreintes digitales et la poussière doivent être soigneusement essuyées de la surface enregistrée du disque avec un chiffon doux.

Essuyer du centre vers l'extérieur

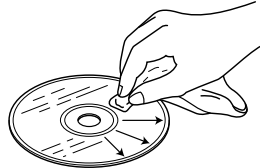

- Ne pas utiliser de diluant, de benzine ou d'alcool qui endommageraient la surface de plastique du disque.
- Les disques doivent être remis dans leur boîte après utilisation pour éviter des rayures qui pourraient faire "sauter" le capteur laser.
- Ne pas exposer les disques en plein soleil ou à une humidité et une température élevées pendant de longs temps. Une longue exposition à des températures élevées peut gâcher le disque.

- Ne pas coller de papier ni écrire avec un stylo à bille sur la surface du côté de l'étiquette.

## Télécommande

Pour utiliser la télécommande, la pointer vers le capteur de télécommande du panneau avant de l'appareil.

## Mise en place des piles

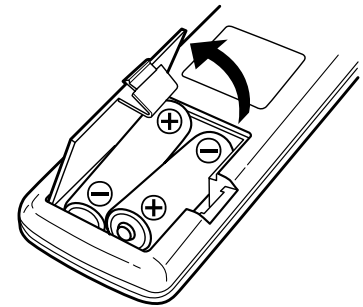

1. Retirer le couvercle du compartiment des piles.
2. Introduire deux piles "AA" (R6, SUM-3)  
S'assurer que les piles sont installées correctement en respectant la polarité plus  $\oplus$  et moins  $\ominus$ .
3. Fermer le couvercle jusqu'à son déclic.

### Remplacement des piles

Si vous remarquez que la distance entre la télécommande et l'appareil devient plus courte pour assurer un fonctionnement correct, c'est que les piles sont usées. Dans ce cas, remplacer les piles par des neuves.

### Précautions à observer concernant les piles

- Bien placer les piles en respectant la polarité plus (+) et moins (-).
- Utiliser des piles du même type. Ne jamais utiliser ensemble différents types de piles.
- Des piles ou des batteries peuvent être utilisées. Se référer aux précautions à observer sur leurs étiquettes.
- Si la télécommande n'est pas utilisée pendant une longue période (plus d'un mois), retirer les piles de la télécommande pour éviter des fuites des piles. Si elles coulent, bien essuyer le liquide dans le compartiment des piles et remplacer les piles par des neuves.
- Ne pas chauffer, ni démonter les piles et ne jamais les mettre au feu.

## Raccordements

### Changement de tension (Pour les modèles universel)

Bien débrancher le cordon d'alimentation de la prise secteur avant de repositionner le sélecteur de tension.

1. Localiser le sélecteur de tension sur le panneau arrière.
2. En utilisant un tournevis à lame plate, régler sur la position appropriée 230 V ou 120 V en fonction de la tension locale.

- Avant de raccorder le combiné lecteur CD-cassette, éteindre tous les appareils et bien repérer les canaux gauche (L) et droit (R).
- Lire le mode d'emploi de chaque appareil utilisé avec le combiné lecteur CD-cassette.

### ■ Cords de liaison

#### Prises d'entrée/sortie de ligne (LINE IN/OUT)

Raccorder les prises LINE IN aux prises TAPE REC et les prises LINE OUT aux prises TAPE PLAY de l'amplificateur stéréo à l'aide des cordons de liaison à fiches RCA.

- Les prises LINE OUT fournissent le signal du lecteur CD ou de la platine à cassette. Quand ces deux appareils sont en mode de lecture, le son fourni par la platine à cassette a priorité.

#### Prises CD LINE OUT

Raccorder les prises CD LINE OUT aux prises CD, DAT ou AUX de l'amplificateur stéréo à l'aide des cordons de liaison à fiches RCA.

- Les prises CD LINE OUT fournissent toujours le signal du lecteur de disque compact.

### Attention:

Si le lecteur CD produit des interférences sur le syntoniseur, le téléviseur, etc., laisser une distance raisonnable entre ces appareils.

### ■ Cordon d'alimentation

Bien raccorder le cordon d'alimentation à une prise secteur CA sous tension.

### ■ Casque d'écoute

Pour utiliser un casque d'écoute, brancher la fiche du casque à la prise PHONES.

- Régler le niveau de sortie de la prise casque.

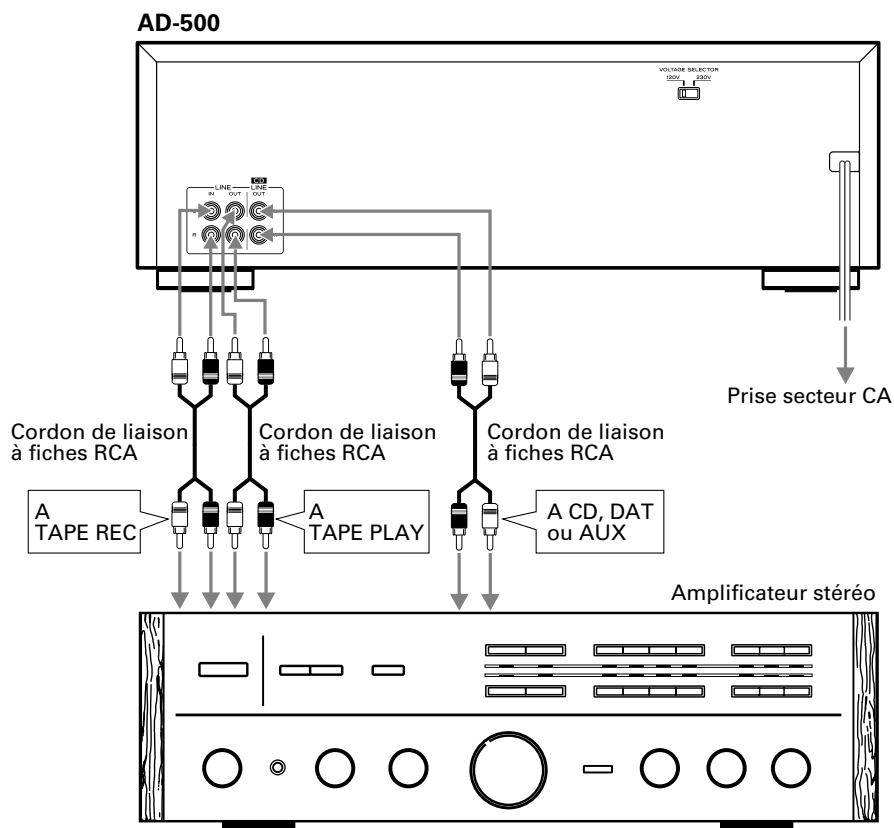

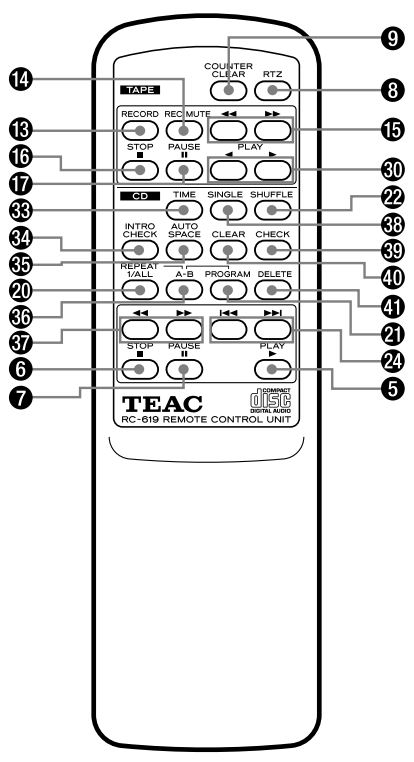
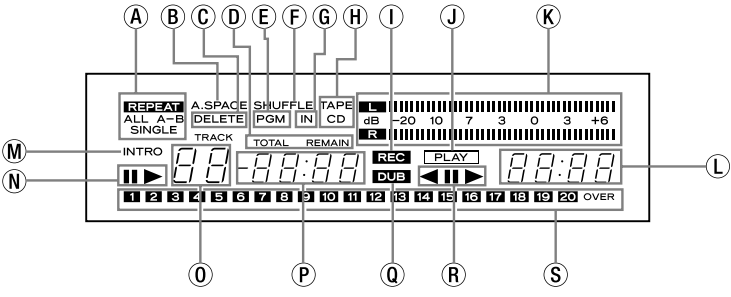
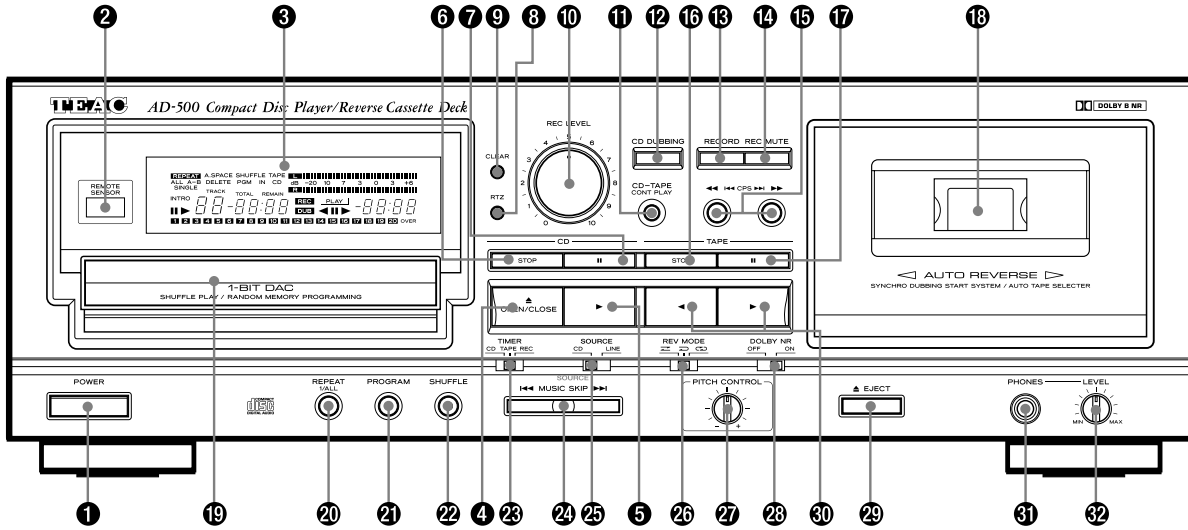

- 1 Interrupteur d'alimentation (POWER)
- 2 Récepteur du signal de télécommande
- 3 Afficheur à fonctions multiples
  - A Indicateur de répétition (REPEAT)
  - B Indicateur d'espacement automatique (A.SPACE)
  - C Indicateur d'effacement (DELETE)
  - D Indicateur de mode d'affichage du temps
  - E Indicateur de mode de programmation (PGM)
  - F Indicateur de lecture aléatoire (SHUFFLE)
  - G Indicateur d'entrée CD (IN)
  - H Indicateur de cassette/CD (TAPE/CD)
  - I Indicateur d'enregistrement (REC)
  - J Indicateur de lecture de cassette (PLAY)
  - K Décibelmètres
  - L Compteur de bande
  - M Indicateur de lecture des introductions (INTRO)
  - N Indicateur de pause/lecture de CD (II/▶)
  - O Indicateur de plage
  - P Compteur temporel
  - Q Indicateur de copie (DUB)
  - R Indicateur de lecture de face arrière/pause/lecture de face avant (◀III▶)
  - S Calendrier musical
- 4 Touche d'ouverture/fermeture (OPEN/CLOSE)
- 5 Touche de lecture de CD (▶)

- 6 Touche d'arrêt de CD (CD STOP)
- 7 Touche de pause de CD (II)
- 8 Touche de retour au point zéro (RTZ)
- 9 Touche de remise à zéro du compteur (COUNTER CLEAR)
- 10 Commande de réglage du niveau d'enregistrement (REC LEVEL)
- 11 Touche de lecture continue (CD-TAPE CONT PLAY)
- 12 Touche de copie de CD (CD DUBBING)
- 13 Touche d'enregistrement (RECORD)
- 14 Touche d'enregistrement silencieux (REC MUTE)
- 15 Touches de rembobinage et d'avance rapide/Recherche automatique (◀◀ I ◀◀ CPS ▶▶ I ▶▶)
- 16 Touche d'arrêt de cassette (STOP)
- 17 Touche de pause de cassette (III)
- 18 Porte-cassette
- 19 Tiroir de disque
- 20 Touche de lecture répétée plage/disque (REPEAT 1/ALL)
- 21 Touche de programmation de plages (PROGRAM)
- 22 Touche de lecture aléatoire (SHUFFLE)
- 23 Sélecteur de minuterie (TIMER)
- 24 Touches de saut de plage (MUSIC SKIP (I◀◀/▶▶I))
- 25 Sélecteur de source (SOURCE)
- 26 Sélecteur de sens de défilement (REV MODE)
- 27 Bouton de réglage de l'acuité du son (PITCH CONTROL)
- 28 Commutateur de réducteur de bruit (DOLBY NR)
- 29 Touche d'éjection (EJECT)
- 30 Touches de lecture de cassette (◀/▶)
- 31 Prise de casque (PHONES)
- 32 Bouton de réglage de niveau au casque (LEVEL)
- 33 Touche d'affichage du temps (TIME)
- 34 Touche de contrôle des introductions (INTRO CHECK)
- 35 Touche d'espacement automatique (AUTO SPACE)
- 36 Touche A-B
- 37 Touches de recherche de plage de CD SEARCH (◀◀/▶▶)
- 38 Touche de lecture de plage unique (SINGLE)
- 39 Touche de contrôle de plages programmées (CHECK)
- 40 Touche d'annulation de plages programmées (CLEAR)
- 41 Touche d'effacement (DELETE)

# Lecteur CD

## Fonctionnement de base

1. Appuyer sur l'interrupteur d'alimentation POWER.



2. Appuyer sur la touche OPEN/CLOSE.

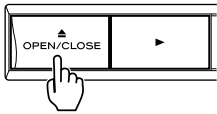

Le tiroir du disque s'ouvre. Placer avec précaution le disque sur le tiroir avec la surface imprimée dirigée vers le haut. Le disque doit être positionné dans les guides de disque au centre du tiroir.

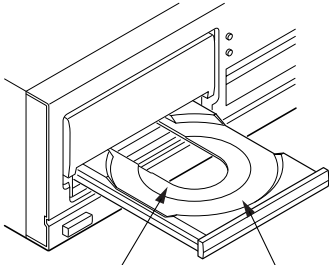

Disques simples de 8 cm

Disques audionumériques de 12 cm

3. Appuyer à nouveau sur la touche OPEN/CLOSE.

Le tiroir du disque se referme. Quelques secondes plus tard, l'information suivante est affichée.

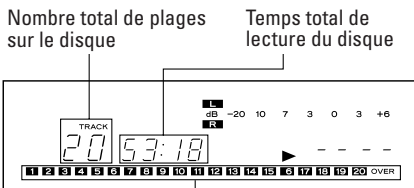

Numéros de plage sur le disque jusqu'à 20

4. Appuyer sur la touche CD PLAY (▶).
- La lecture du disque commence à partir de la première plage, et l'indicateur ▶ (lecture) s'allume.

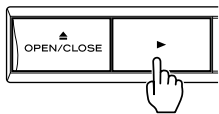

- Pendant la lecture, le numéro de la plage en cours de lecture clignote sur le calendrier musical.
- Après la lecture d'une plage, son numéro disparaît de l'affichage du calendrier musical.

## ■ Si le tiroir du disque est ouvert...

Lorsque la touche ▶ est pressée: Le tiroir se fermera et la lecture commencera à de la première plage.

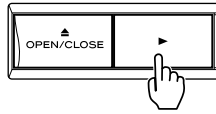

## ■ Pour arrêter la lecture

Appuyer sur la touche STOP. Le lecteur entre en mode d'arrêt.

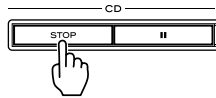

**Pour retirer le disque:** Appuyer sur la touche OPEN/CLOSE; La lecture s'arrête et le tiroir ressort, et toutes les fonctions reviennent à leur réglage initial.

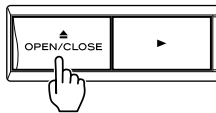

## Pour arrêter momentanément la lecture (mode de pause):

Appuyer sur la touche |||. La lecture s'arrête à la position du capteur. L'indicateur ||| s'allume. Pour reprendre la lecture à partir de la même position, appuyer sur la touche ▶ ou |||.

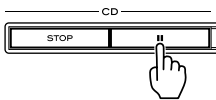

## PRECAUTION:

- Ne pas forcer le tiroir lors de l'ouverture et de la fermeture.

## Fonctionnement de la recherche musicale

### ■ Recherche musicale en utilisant les touches MUSIC SKIP (|◀◀/▶▶|)

Le début d'une plage peut facilement être localisé en utilisant les touches MUSIC SKIP |◀◀ et ▶▶|. Ce fonctionnement est clairement indiqué sur l'affichage TRACK.

- Cette opération est possible même en mode de lecture programmée; dans ce cas, cependant, seules les plages programmées seront détectées.

## ■ Pour passer à la plage suivante Appuyer sur la touche ▶▶|.

Le lecteur passera au début de la plage suivante à chaque pression sur la touche ▶▶|. Le lecteur peut ainsi être avancé jusqu'à la dernière plage, mais une fois que le début de la dernière plage est atteint, le lecteur n'avance plus même si la touche ▶▶| est pressée.

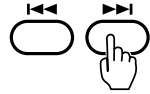

## ■ Pour revenir à la plage précédente Appuyer sur la touche |◀◀.

Le lecteur reviendra en arrière d'une plage à chaque pression sur la touche |◀◀|. Si cette touche est pressée au milieu d'une plage, le lecteur revient au début de la plage actuelle. Pour revenir à la plage précédente, la touche doit être pressée deux fois.

Il est ainsi possible de revenir au début de la première plage du disque.

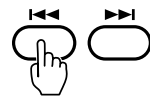

## ■ Recherches de plage avec les touches (◀◀/▶▶)

Pendant la lecture ou la pause de lecture, appuyer en continu sur la touche ▶▶ de la télécommande, ou ▶▶| de l'appareil, pour rechercher plus rapidement une plage vers l'avant, et appuyer en continu sur ◀◀ de la télécommande, ou |◀◀ de l'appareil, pour rechercher plus rapidement une plage vers l'arrière.

Pendant la recherche manuelle, le son est audible mais le niveau sonore est réduit. N'importe quelle position sur le disque peut ainsi être localisée. Quand la position souhaitée est atteinte, relâcher la touche pour revenir au mode normal.

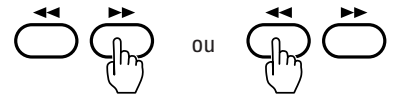

## Lecture programmée

La fonction de lecture programmée vous permet de programmer jusqu'à 20 plages dans n'importe quel ordre pour la lecture.

### ■ Programmation de certaines plages

#### Exemple:

Pour programmer les plages dans l'ordre 5 → 2 → 8 en mode d'arrêt.

1. Appuyer sur la touche **STOP**.
2. Appuyer sur la touche **PROGRAM**.

Le lecteur entre en mode de programmation.

L'indicateur PGM s'allume sur l'affichage.

PROGRAM



3. Appuyer alternativement sur les touches **◀◀ MUSIC SKIP ▶▶** et **PROGRAM** dans l'ordre suivant:



4. Appuyer sur la touche de lecture **PLAY** (▶).

La lecture programmée commence à partir de la première plage programmée.

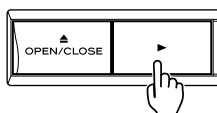

- La programmation des plages n'est possible que quand le lecteur est dans le mode d'arrêt.
- La programmation n'est pas annulée lorsque la lecture d'un programme est terminée ou interrompue par une pression sur la touche d'arrêt.
- Par contre, si l'on appuie sur la touche **STOP** en mode d'arrêt, la programmation sera annulée.
- Pour sortir du mode de programmation, appuyer une nouvelle fois sur la touche **PROGRAM**.
- Pendant la lecture d'un programme, le temps de lecture total des plages programmées restantes, à partir de la position actuelle, est affiché avec **TOTAL REMAIN**.

- Si plus de 32 plages sont programmées, le temps total n'apparaîtra pas dans l'afficheur. ("nn:nn" apparaîtra à la place.)

### ■ Pour afficher le temps total des plages programmées

En mode de programmation, appuyer sur la touche **TIME** pour afficher le temps total des plages programmées.

Pour revenir au mode de programmation, appuyer une nouvelle fois sur la touche **TIME**.



### ■ Pour contrôler les plages programmées

1. Appuyer sur la touche **CHECK** en mode de programmation.

Le numéro de la première plage programmée s'allume et "P-01" clignote dans l'afficheur.

2. A chaque pression sur la touche **CHECK**, le numéro de plage programmée suivant s'allume. "P-XX (numéro de programme)" clignote dans l'afficheur.

- Quand le numéro de la dernière plage programmée est affiché, une pression sur la touche **CHECK** permet de revenir au mode de programmation et d'ajouter des plages au programme.
- Les numéros des plages programmées apparaissent dans le calendrier musical, mais comme celui-ci ne peut contenir que 20 plages, l'indicateur **OVER** s'allume quand d'autres plages sont ajoutées à un programme contenant déjà 20 plages.

### ■ Pour annuler une plage programmée

Il suffit d'appuyer sur la touche **CLEAR** pour annuler la dernière plage programmée.

CLEAR



### ■ Programmation des plages à effacer

C'est l'inverse de la programmation normale, c'est-à-dire que les plages qui ne doivent pas être reproduites sont exclues de la programmation. Ce type de programmation est pratique quand on ne veut pas écouter certaines plages d'un disque.

1. Appuyer sur la touche **STOP**.
2. Appuyer sur la touche **DELETE**.  
Le lecteur CD entre dans le mode de programmation.  
Les indicateurs "DELETE" et "PGM" s'allument dans l'afficheur.
3. Appuyer alternativement sur les touches **◀◀ MUSIC ▶▶** et la touche **PROGRAM** dans l'ordre souhaité.
4. Appuyer sur la touche **PLAY**.  
La lecture sans les plages effacées commence.

- En mode de programmation avec effacement de plages, une pression sur la touche **TIME** permet d'afficher le temps de lecture de toutes les plages non effacées.  
Pour revenir au mode de programmation, appuyer une nouvelle fois sur **TIME**.
- Le numéro de la première plage effacée s'allume, quand on appuie sur la touche **CHECK** dans ce mode de programmation.  
A chaque pression sur la touche **CHECK**, le numéro de la plage effacée suivante apparaît. Quand la dernière plage effacée apparaît, appuyer sur la touche **CHECK** pour revenir au mode de programmation et éventuellement effacer d'autres plages.
- Il suffit d'appuyer sur la touche **CLEAR** pour annuler la dernière plage effacée.
- Quand le lecteur est à l'arrêt, une pression sur la touche **STOP** permet d'annuler toute la programmation.

## Lecture aléatoire

### 1. Appuyer sur la touche SHUFFLE en mode d'arrêt.

L'indicateur SHUFFLE s'allume dans l'afficheur.



### 2. Appuyer sur la touche CD PLAY.

Les plages sont sélectionnées au hasard et reproduites.

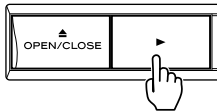

- Appuyer sur la touche ►► quand la lecture aléatoire est en service pour choisir une plage au hasard. Appuyer sur la touche ◀◀ pour reprendre la lecture depuis le début de la plage en cours de lecture.
- Une plage ne peut pas être répétée dans ce mode.
- Pour libérer la fonction aléatoire, appuyer à nouveau sur la touche SHUFFLE. Les plages seront lues dans l'ordre normal à partir de la plage en cours de lecture.

## Fonction de répétition

Avec cette fonction, il est possible de répéter la lecture d'une seule plage, de tout un disque ou d'un passage d'un disque défini par deux points (début et fin).

- Il suffit d'appuyer une nouvelle fois sur la touche de répétition pour annuler la lecture répétée.

### ■ Pour répéter une plage (Lecture répétée d'une plage)

1. Appuyer sur la touche REPEAT 1/ALL. Les indicateurs REPEAT et SINGLE s'allument.



2. Sélectionner la plage souhaitée en appuyant sur la touche ◀◀◀►►►.

La plage sélectionnée est reproduite et lorsqu'elle est terminée, le lecteur revient au début de cette plage pour la reproduire une nouvelle fois. De cette façon, la plage sélectionnée est reproduite continuellement.

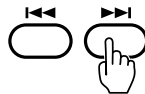

### ■ Pour répéter tout un disque (Lecture répétée de toutes les plages)

1. Appuyer deux fois sur la touche REPEAT 1/ALL.

Les indicateurs REPEAT et ALL s'allument.

2. Appuyer sur la touche PLAY.

La lecture commence et quand la fin du disque est atteinte, le lecteur revient au début de la première plage du disque et le disque est reproduit une nouvelle fois.

### ■ Pour répéter un passage donné (Lecture répétée d'un passage A-B)

1. Commencer la lecture un peu avant le passage qui doit être répété.

2. Désigner le point où la lecture répétée doit commencer (point A) en appuyant sur la touche A-B.

Les indicateurs REPEAT et A- s'allument et l'indicateur B clignote pour indiquer que le point A a été enregistré.



3. Quand le point où la lecture répétée doit s'arrêter est atteint, appuyer à nouveau sur la touche A-B pour désigner le point B.

L'indicateur B reste maintenant allumé pour indiquer que la lecture répétée du passage A-B est en service.

Le lecteur revient automatiquement au point A et la lecture commence.

Quand le point B est atteint, le lecteur revient au point A et le passage est répété continuellement.

- Après la désignation du point A, appuyer sur la touche ►► ou ►►► pour trouver plus rapidement le point B.
- Une nouvelle pression sur la touche A-B pendant la répétition d'un passage annule la lecture répétée de ce passage.



### ■ Lecture répétée d'un programme

La fonction de répétition peut aussi être utilisée pendant la lecture programmée.

Pour répéter toutes les plages programmées, appuyer deux fois sur la touche 1/ALL. (A ce moment, vérifier que les indicateurs REPEAT et ALL s'allument.)

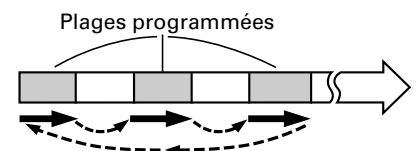

## Affichage du compteur temporel

Le compteur temporel indique divers types de temps, comme mentionné ci-dessous.



### ① Temps de lecture total du disque

Après la fermeture du tiroir contenant un disque, le temps de lecture total du disque et le nombre de plages sur le disque sont affichés.

### ② Temps écoulé

Quand la lecture commence, le temps écoulé de la plage actuelle est indiqué en minutes et secondes.

### ③ Temps restant (REMAIN)

Ce temps apparaît après une pression sur la touche TIME. Il indique le temps restant sur la plage en cours de lecture.

### ④ Temps total restant (TOTAL REMAIN)

Ce temps apparaît après une double pression sur la touche TIME. Le temps affiché correspond au temps restant sur le disque à partir de la position actuelle jusqu'à la fin du disque. Le compteur tourne jusqu'à "00:00" pendant la lecture.

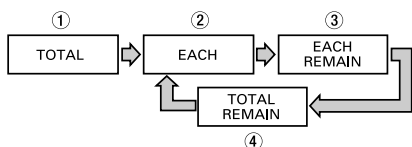

- Apparaît après une triple pression sur la touche TIME. Le temps affiché est le temps de lecture écoulé ②.
- En mode de lecture normale, le temps restant n'est pas affiché dans le compteur après une pression sur la touche TIME, si le numéro de la plage reproduite est supérieur à 32. Au lieu du numéro de plage, "nn:nn" apparaît dans l'indicateur de temps.

## Espacement automatique

Lorsque cette fonction est activée, un intervalle de 4 secondes environ sera introduit automatiquement entre les plages pour qu'elles soient lues avec un espacement fixe.

Pour activer cette fonction, appuyer sur la touche AUTO SPACE pour que l'indicateur A.SPACE s'allume dans l'afficheur.

Quand la touche d'espacement automatique est à nouveau pressée, l'indicateur s'éteint et la fonction d'espacement automatique est mise hors service.



## Fonction de contrôle des introductions

La fonction de contrôle des introductions permet d'écouter seulement le début de chaque plage pendant 10 secondes.

1. Appuyer sur la touche INTRO CHECK.

Les indicateurs INTRO et ► apparaissent.

2. Appuyer à nouveau sur la touche INTRO CHECK pour annuler cette fonction.

- La fonction de contrôle d'introductions est également possible avec les fonctions SHUFFLE, PROGRAM et REPEAT ALL.



## Lecture d'une seule plage

1. Appuyer sur la touche SINGLE. L'indicateur SINGLE s'allume dans l'afficheur.

2. Appuyer sur les touches ◀◀/▶▶ MUSIC SKIP pour rechercher la plage souhaitée.

3. Cette plage seulement est reproduite, puis le lecteur s'arrête.

- Pour annuler le mode Single, appuyer une nouvelle fois sur la touche SINGLE.



# Fonctionnement de la platine à cassette

## Lecture

1. Appuyer sur l'interrupteur POWER.
2. Régler le sélecteur REV MODE sur le mode de défilement souhaité.

Réglage	Mode de défilement
	Lecture d'une face
	Face A → Face B → Arrêt
	→ Face A → Face B La cassette s'arrête après 5 cycles.

3. Insérer une cassette enregistrée avec le bord ouvert dirigé vers le bas et la face A dirigée vers l'extérieur.
4. Sélectionner DOLBY NR ON ou OFF.
5. Appuyer sur la touche ◀ ou ▶ pour commencer la lecture.
6. Ajuster le volume sur l'amplificateur.
  - Pour arrêter la lecture, appuyer sur la touche STOP.

### Chargement d'une cassette

1. Utiliser le doigt ou un crayon pour tourner le moyeu de la cassette et tendre la bande.

**Remarque:** Eviter de toucher la bande. Les empreintes digitales attirent la poussière et les saletés.

2. Appuyer sur la touche d'éjection (▲)\* pour ouvrir le volet du porte-cassette.
3. Charger une bande avec le bord ouvert en bas.
4. Fermer avec précaution le volet du porte-cassette.

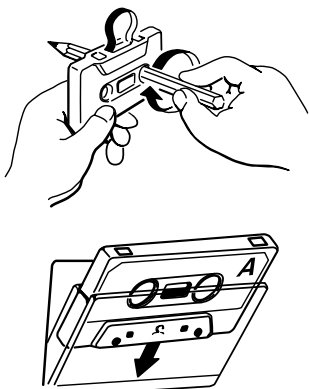

### \*Remarques:

- Le porte-cassette ne peut pas être ouvert pendant l'enregistrement ou la lecture.
- Si l'alimentation a été coupée pendant la lecture ou l'enregistrement, l'éjection de la cassette peut être impossible. Dans ce cas, remettre sous tension et appuyer à nouveau sur la touche d'éjection.

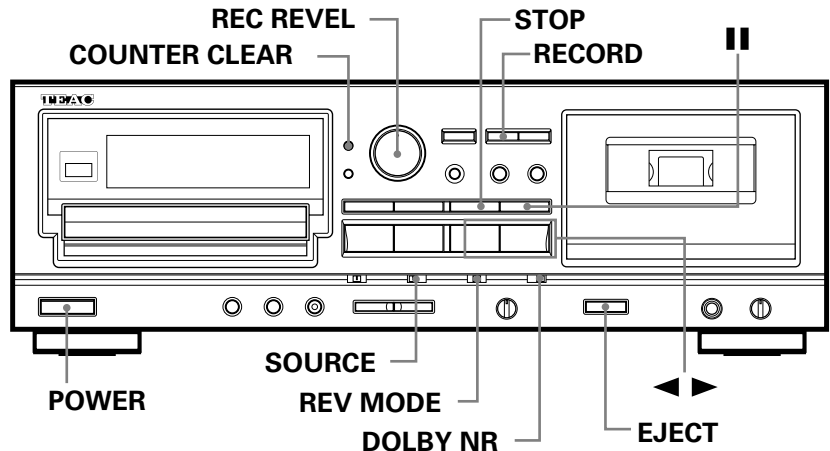

## Enregistrement

1. Appuyer sur l'interrupteur POWER.
2. Régler le sélecteur REV MODE.
  - Pour un enregistrement bidirectionnel, régler le sélecteur REV MODE sur la position ou .
  - Quand la touche est utilisée pour mettre l'enregistrement en service, une seule face est enregistrée.
  - Régler le sélecteur sur la position si une seule face de la cassette doit être enregistrée.
3. Insérer la cassette à enregistrer.
  - S'assurer que les languettes de sécurité de la cassette sont en place. Si elles sont été brisées, fermer les ouvertures avec du ruban adhésif.
4. Sélectionner la source avec SOURCE.
  - Quand "CD" est sélectionné, le lecteur CD intégré est sélectionné comme source.
  - Quand "LINE" est sélectionné, le signal externe de "LINE IN" est sélectionné comme source.
5. Sélectionner DOLBY NR ON ou OFF pour mettre le réducteur de bruit en ou hors service.
6. Appuyer sur la touche RECORD pour mettre la platine en mode de pause d'enregistrement (les indicateurs REC et s'allument).
7. Régler le niveau d'enregistrement avec la commande REC LEVEL pour que les décibelmètres atteignent juste "0 dB" (cassette normale ou au chrome) ou le point "+3 dB" (cassette métal) au niveau de crête.



↑ Métal  
↑ Normal ou au chrome

8. Appuyer à nouveau sur la touche PAUSE pour commencer l'enregistrement.
  - Pour interrompre l'enregistrement, appuyer sur la touche PAUSE. Pour continuer l'enregistrement, appuyer sur la touche PAUSE ou sur une touche de lecture ◀▶. Pendant la pause d'enregistrement, l'enregistrement commence si la touche dont l'indicateur ◀, ▶ est allumé est actionnée, mais seul le sens de défilement change si la touche dont l'indicateur ◀, ▶ est éteint est actionnée. Pour poursuivre l'enregistrement, appuyer une nouvelle fois sur la touche.
  - Pour arrêter l'enregistrement, appuyer sur la touche STOP.

## Effacement

Tous les effectués enregistrements sur une bande sont effacés par un nouvel enregistrement. Il est également possible d'effacer une bande en "enregistrant" avec la commande de réglage du niveau REC LEVEL sur "0".

### ATTENTION:

L'enregistrement de bandes pré-enregistrées, de disques, ou de tout autre matériau enregistré ou diffusé peut contrevenir à la réglementation sur les droits d'auteur. Se renseigner avant d'enregistrer.

## Compteur de bande

L'indication du compteur augmente quand la bande défile vers l'avant et elle diminue quand la bande est rembobinée. La touche COUNTER CLEAR permet de ramener l'affichage à "0000".





## Copie d'un CD sur une cassette

### Fonctionnement de l'enregistrement silencieux

#### ■ Insertion automatique d'espaces vierges de 4 secondes (pendant l'enregistrement)

Appuyer sur la touche REC MUTE pendant l'enregistrement. La bande continue de défiler et un espace d'environ 4 secondes est enregistré (l'indicateur REC clignote). L'appareil se met ensuite automatiquement en mode de pause d'enregistrement (les indicateurs REC et **II** restent tous deux allumés).

Pour poursuivre l'enregistrement, appuyer sur la touche PAUSE (l'indicateur **II** s'éteint).

#### ■ Insertion automatique d'espaces de 4 secondes (pendant la pause d'enregistrement)

En mode de pause d'enregistrement, le fait d'appuyer sur la touche REC MUTE lance automatiquement l'opération d'enregistrement silencieux décrite ci-dessus. L'appareil revient ensuite au mode de pause à d'enregistrement.

#### ■ Insertion d'un espace de plus de 4 secondes

Pendant l'enregistrement, maintenir enfoncée la touche REC MUTE plus longtemps. Un espace est enregistré aussi longtemps que la touche REC MUTE est maintenue enfoncée. Relâcher la touche pour passer au mode de pause d'enregistrement. Pour poursuivre l'enregistrement, appuyer sur la touche PAUSE.

- Pendant d'enregistrement silencieux (pendant que l'indicateur REC clignote), le fait d'appuyer une deuxième fois sur la touche REC MUTE désactive ce mode et l'enregistrement reprend sans que la bande s'arrête.

Avec la fonction CD DUBBING, rien n'est plus simple que d'enregistrer un CD sur une cassette.

1. Insérer un disque compact.
2. Insérer une cassette pouvant être enregistrée.
3. Sélectionner DOLBY NR ON ou OFF pour mettre en ou hors service le réducteur de bruit.

- En mode de copie CD, la commande REC LEVEL n'agit pas sur le niveau d'enregistrement puisque celui-ci est automatiquement ajusté par l'appareil.

#### ■ Pour enregistrer dès le début de la cassette

Appuyer sur la touche CD DUBBING en mode d'arrêt.



La bande est rembobinée jusqu'au début de la face A et le compteur revient à "0000", tandis que le lecteur CD est en mode de pause, au début de la première plage du CD.

Après le défilement des 10 premières secondes de la bande (pour éviter d'enregistrer sur l'amorce de la bande), la platine se met en mode d'enregistrement et la lecture du CD commence.

#### ■ Pour enregistrer à partir d'un point donné de la cassette

1. Faire défiler la bande jusqu'au point souhaité et appuyer sur la touche STOP.
2. Appuyer sur la touche RECORD. La platine se met en pause d'enregistrement.
3. Appuyer sur la touche CD DUBBING. La copie CD-cassette commence à partir de la position actuelle.

- Pendant la copie du CD, seules les touches STOP(CD), STOP(TAPE), OPEN/CLOSE et TIME sont opérationnelles.

#### ■ Désignation des plages à enregistrer sur les faces A et B (Enregistrement programmé A-B)

Avec l'enregistrement programmé A-B, les plages devant être enregistrées sur les faces A et B peuvent être désignées au préalable.

1. Appuyer sur la touche PROGRAM.

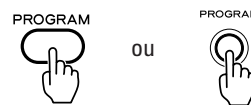

2. Appuyer sur la touche A-B.



"A-" clignote et "B" s'allume dans l'afficheur pour indiquer que le lecteur CD est en mode de programmation de la face A de la cassette.

3. Programmer les plages à enregistrer sur la face A.

Effectuer les opérations décrites dans l'étape 3 de la section "Lecture programmée", à la page 21.

- Pour afficher le temps total de la programmation, appuyer sur la touche TIME en mode de programmation. Le temps total d'enregistrement peut ainsi être adapté à la durée de la face A de la cassette. Appuyer une nouvelle fois sur la touche TIME pour ramener le lecteur au mode de programmation.

4. Appuyer sur la touche A-B.

"A-" s'allume et "B-" clignote dans l'afficheur pour indiquer que le lecteur CD est maintenant en mode de programmation de la face B.

5. Programmer les plages devant être enregistrées sur la face B de la cassette.

- Une pression sur la touche A-B en mode de programmation de la face B ramène le lecteur CD au mode de programmation de la face A.

6. Appuyer sur la touche CD DUBBING.

La bande est rembobinée jusqu'au début de la face A et le compteur revient à "0000", tandis que le lecteur CD est en mode de pause au début de la première plage programmée pour la face A de la cassette.

Après le défilement des 10 premières secondes de la cassette (pour éviter d'enregistrer sur l'amorce de la bande), la platine se met en mode d'enregistrement et la lecture du CD commence.

- Si l'on appuie sur la touche RECORD avant d'appuyer sur la touche CD DUBBING, l'enregistrement commencera à partir de la position actuelle de la cassette, sans que la bande soit rembobinée.

## Utilisation d'une minuterie

- Si la face A de la cassette se termine alors qu'il reste encore 1 minute 30 secondes de lecture sur le CD, l'enregistrement sur la face B commencera par cette plage (sauf avec la copie A-B).
- Quand la lecture du CD est terminée, le mode de copie CD est annulé.
- Si la face B de la cassette se termine avant la fin de la lecture du CD, le mode de copie CD est annulé.

## Lecture continue d'un CD et d'une cassette

En mode de lecture continue, lorsque la lecture du CD ou de la cassette s'arrête, elle se poursuit automatiquement sur la cassette ou le CD.

1. Appuyer sur la touche CD-TAPE CONT PLAY.



"TAPE" et "CD" clignotent dans l'afficheur.

2. (Par exemple) Appuyer sur la touche de lecture de CD.

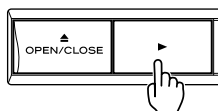

La lecture du CD commence.  
"CD" clignote dans l'afficheur.

3. Quand le lecteur CD s'arrête, la platine se met automatiquement en marche.  
"TAPE" clignote dans l'afficheur.  
Quand la lecture s'arrête sur une machine, elle se poursuit sur l'autre.
- Même si l'on essaie d'arrêter une machine (lecteur CD ou platine à cassette) en appuyant sur la touche STOP, ou à la fin de la lecture, l'autre machine se remet automatiquement en marche.
- Le CD ou la cassette peuvent être changés en mode d'arrêt.
- Pour annuler la lecture continue, appuyer à nouveau sur la touche CD-TAPE CONT PLAY.

Cet appareil est doté d'une fonction minuterie qui permet de fixer l'heure à laquelle la lecture ou l'enregistrement doivent commencer quand une minuterie en option est raccordée.

### ■ Lecture préregistrée d'un CD ou d'une cassette

1. Raccorder l'appareil et la chaîne stéréo à une minuterie audio, comme indiqué sur le schéma.
2. Mettre tous les appareils sous tension.
3. Insérer un disque ou une cassette enregistré.
4. Régler la minuterie sur la position CD ou TAPE.

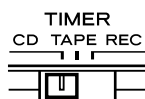

5. Désigner les heures de début (mise sous tension) et de fin (mise hors tension) sur la minuterie. Quand le réglage est terminé, tous les appareils sont mis hors tension.
6. A l'heure préregistrée, l'alimentation est fournie et la lecture commence automatiquement.

### ■ Enregistrement préregistré

1. Sélectionner l'entrée amplificateur à partir de laquelle la platine peut enregistrer.
2. Sélectionner la source à enregistrer (FM, AM, etc.)
3. Insérer une cassette pouvant être enregistrée et régler le sélecteur TIMER sur REC.

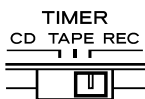

4. Désigner les heures de début (mise sous tension) et de fin (mise hors tension) sur la minuterie. Quand le réglage est terminé, tous les appareils sont mis hors tension.
5. A l'heure préregistrée, l'alimentation est fournie et l'enregistrement commence automatiquement.

### Raccordement de la minuterie

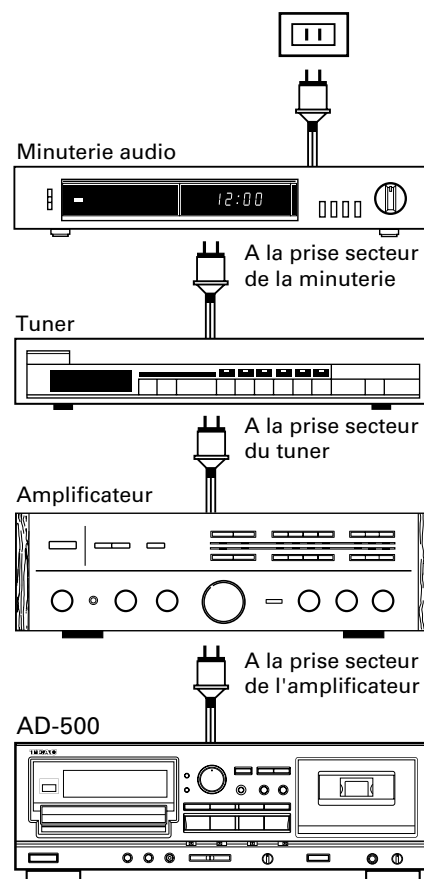

## En cas de panne

La résolution des problèmes de base est similaire pour la plupart des appareils électriques ou électroniques. Toujours rechercher d'abord la cause la plus probable. Vérifier les points suivants pour avoir une idée des points à contrôler.

Problème	Cause probable	Solution
<b>Généralités</b>		
Mise sous tension impossible avec POWER.	La fiche n'est pas bien insérée.	Enfoncer la fiche à fond.
Bourdonnement.	Une fiche d'un cordon de liaison est mal insérée.	La réinsérer correctement.
Parasites lors de la réception radio.	Le tuner est trop rapproché de l'appareil.	Eloigner le tuner et l'appareil, ou éteindre cet appareil.
Aucun son.	Les raccordements à la chaîne stéréo ne sont pas corrects.	Les vérifier.
Fonctionnement avec la télécommande impossible.	L'appareil a été mis hors tension avec POWER.	Le remettre sous tension.
	La télécommande ne contient pas de piles.	Insérer des piles.
<b>Lecteur CD</b>		
Lecture impossible bien qu'un disque soit en place.	Le disque est à l'envers (étiquette vers le bas).	Diriger la face avec l'étiquette vers le haut.
	Disque sale.	Nettoyer la surface du disque.
Aucun son.	Les raccordements à la chaîne stéréo ne sont pas corrects.	Les vérifier.
Aucun son fourni par le lecteur CD.	La platine à cassette est en mode de lecture.	Arrêter la platine, ou raccorder la sortie CD à l'amplificateur.
Une seule plage est reproduite.	La touche SINGLE a été enfoncée.	Appuyer dessus pour la faire ressortir.
Lecture programmée impossible	La touche PROGRAM n'a pas été enfoncée.	Appuyer sur la touche pour faire apparaître PGM.
Mauvais alignement (coupure du son).	Vibration ou choc.	Changer la position de l'appareil.
	Disque sale.	Nettoyer la surface du disque.
<b>Platine à cassette</b>		
Mauvaise qualité du son.	Les têtes sont sales.	Les nettoyer.
	Les têtes sont magnétisées.	Les démagnétiser avec le TEAC E-3.
	La position du commutateur DOLBY NR n'est pas correct.	Le changer de position.
Son étrange.	Le réglage du bouton PITCH CONTROL a été changé.	Le régler sur la position centrale.
Enregistrement impossible.	Les languettes de protection d'enregistrement ont été brisées.	Recouvrir les ouvertures de ruban adhésif.
	Les têtes sont sales.	Nettoyer les têtes.
	Le niveau d'enregistrement est trop bas.	Tourner la commande REC LEVEL vers la droite.

## Entretien

Les têtes et le chemin de la bande doivent être nettoyés et démagnétisés périodiquement.

### Nettoyage du chemin de bande

- Appliquer un liquide\* de nettoyage de tête sur le coton-tige spécial ou sur un chiffon doux et frotter légèrement les têtes, cabestans et toutes les pièces de métal du chemin de bande.
- Nettoyer aussi les galets presseurs avec un liquide de nettoyage pour caoutchouc\*.

\* Tous deux disponibles dans les trousseaux de nettoyage pour magnétophones TEAC HC-2 et RC-2 aux États-Unis ou TEAC TZ-261 dans les autres pays.

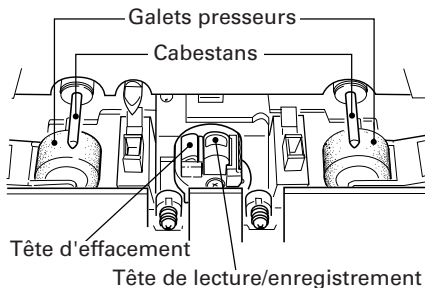

### Démagnétisation des têtes

S'assurer que l'alimentation est coupée, puis démagnétiser les têtes avec le démagnétiseur TEAC E-3 ou équivalent. Pour plus de détails, consulter le manuel d'instructions.

## Spécifications

### Section Lecteur CD

(Audio)

**Nombre de canaux:** 2

**Réponse en fréquence:** 10 à 20.000 Hz  
±0,5 dB

**Rapport signal sur bruit:** 90 dB

**Plage dynamique:** 90 dB

**Distorsion harmonique totale:** 0,02%  
(1 kHz)

**Pleurage et scintillement:** Non mesurable  
(précision quartz)

**Séparation des canaux:** 75 dB

**Sortie:** 2 Vrms

**Filtre numérique:** Quadruple suréchantillonnage

**Filtre analogique:** 3<sup>ème</sup> ordre

(Format du signal)

**Fréquence d'échantillonnage:** 44,1 kHz

**Convertisseur N/A:** linéaire 16 bits/canal

**Débit par canal:** 4,3218 Mb/sec.

**Code de modulation de canal:** EFM

**Correction d'erreur:** CIRC

(Capteur)

**Type:** Capteur à laser optique à 3 rayons, à déplacement de la lentille

**Lentille:** Pilotage parallèle 2 dimensions

**Type de laser:** Laser à semi-conducteurs de type GaAlAs

**Longueur d'ondes:** 780 nm

### Section Platine à cassette

**Système d'enregistrement:** 4 pistes,  
2 canaux stéréo

**Têtes:** Enregistrement/Lecture x 1  
(rotatives à inversion), effacement x 1

**Type de cassette:** Cassette C-60, C-90

**Vitesse de défilement:** 4,76 cm/sec.

**Moteur:** Servomoteur CC x 1

**Pleurage et scintillement:** 0,08% (W. RMS)

**Réponse en fréquence (d'ensemble):**

50 - 15.000 Hz ±3 dB, métal

50 - 15.000 Hz ±3 dB, chrome

50 - 14.000 Hz ±3 dB, normal

**Rapport signal sur bruit (d'ensemble):**

59 dB (Dolby hors service, niveau DHT  
3%, pondéré), 69 dB (Dolby en service,  
plus de 5 kHz)

**Temps de rembobinage rapide:** Env. 120  
sec. (avec une C-60)

**Entrée Ligne:** 87 mV (impédance d'entrée  
de 50 kohms ou plus)

**Sortie Ligne:** 0,46 V (impédance de charge  
de 50 kohms ou plus)

**Casque:** 1 mV/8 ohms

### Généralités

**Alimentation:**

Secteur 120/230 V, 50-60 Hz

(Modèle États-Unis/Canada/Modèle universel)

Secteur 230 V, 50 Hz (Modèle Europe/Royaume-Uni)

Secteur 240 V, 50 Hz (Modèle Australie)

**Consommation:** 14 W

**Dimensions (L/H/P):** 435 x 145 x 290 mm  
(17-1/8" x 5-3/4" x 11-7/16")

**Poids:** 5,3 kg (11,7 li.)

**Accessoires fournis**

Télécommande sans fil RC-619

Cordons de liaison à fiches RCA x 2

Piles (SUM-3, "AA", type "R6") x 2

- En vue de l'amélioration du produit, les spécifications ou la conception peuvent être modifiées sans préavis.
- Les photos et illustrations peuvent être légèrement différentes du modèle réel.

# Vor Inbetriebnahme

## Bitte vor der Ingebrauchnahme durchlesen

- Einen geeigneten Aufstellungsort wählen, der vor direkter Sonneneinstrahlung und/oder hohen Temperaturen geschützt ist. Das Gerät sollte weder Vibrationen, starker Staub-, Hitze-, Kälte- oder Feuchtigkeitseinwirkung noch elektromagnetischen Einflüssen einschließlich Brummeinstreuungen (Transformator, Generator etc.) ausgesetzt werden.
- Niemals die Geräteverkleidung abnehmen, da andernfalls die elektrischen Schaltkreise beschädigt werden können und Stromschlaggefahr besteht. Falls ein Fremdkörper oder Flüssigkeit in das Geräteinnere eingedrungen ist, wenden Sie sich bitte an Ihren Fachhändler.
- CDs niemals mit schmutzigen Fingern handhaben. Niemals eine stark verkratzte oder verworfene CD einlegen.
- Bei Abziehen das Netzkabel stets am Steckerende fassen. Niemals am Kabel zerren.
- Niemals das Gehäuse mit chemischen Lösungsmitteln reinigen. Andernfalls können Verfärbungen und Verformungen auftreten. Verwenden Sie zur Reinigung ein sauberes, trockenes, fusselfreies Tuch.
- Bitte bewahren Sie diese Anleitung zur späteren Bezugnahme sorgfältig auf.

## Handhabung von Audiocassetten

Cassetten niemals an Orten aufbewahren, die folgenden Umgebungseinflüssen ausgesetzt sind:

- Direkte Sonneneinstrahlung (z.B. auf Fenstersims), hohe Temperaturen (z.B. neben Heizkörper).
- Starke elektromagnetische Felder (z.B. neben Lautsprechern, auf einem TV-Gerät, neben einem Netzteil etc.).
- Hohe Luftfeuchtigkeit, starke Staubeinwirkung oder sonstige stark verschmutzte Umgebungen.
- Cassetten niemals heftigen Stößen oder Erschütterungen aussetzen.
- Wie empfohlen, C-120-Kassetten nicht zu verwenden, da es zu Bandverschlingungen und schweren Betriebsstörungen kommen kann.

## Bandsorte

### Bandsortenwahl:

Die automatische Bandsortenwahl (Metall- und Chromband (Kobaltband)) arbeitet nur einwandfrei, wenn Cassetten entsprechende Identifikationsöffnungen vorweisen.

\*Dolby Rauschunterdrückung hergestellt unter Lizenz von Dolby Laboratories Licensing Corporation. DOLBY und das Doppel-D-Symbol  sind Warenzeichen der Dolby Laboratories Licensing Corporation.

## Handhabung von CDs

Dieses Gerät spielt ausschließlich CDs ab, die mit dem Zeichen  gekennzeichnet sind. Andere CDs sind nicht verwendbar.

- Eine CD stets mit nach oben weisendem Etikett einlegen. (CDs enthalten Signale nur auf einer Seite).
- Zur CD-Entnahme aus der Schutzhülle den mittleren Nabenkranz andrücken und die CD beim Entnehmen vorsichtig am Rand fassen.

Entnehmen der CD

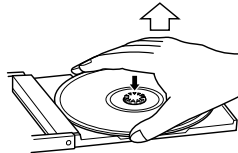

Die CD am Rand Halten



Gerade nach außen wischen

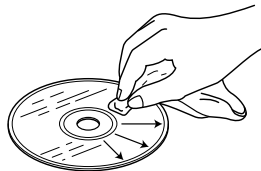

- Zur Reinigung niemals Farbverdünner, Benzin oder Alkohol verwenden, da diese und sonstige Lösungsmittel die CD-Oberfläche irreparabel beschädigen.

- CDs nach dem Abspielen stets in ihrer Schutzhülle aufbewahren, um Kratzer etc. zu vermeiden. Kratzer können bei der CD-Wiedergabe Laser-Fehlabtastungen verursachen.
- CDs niemals langdauernd direkter Sonneneinstrahlung, hohen Temperaturen oder hoher Luftfeuchtigkeit aussetzen. Bei Einwirkung extrem hoher Temperaturen kann es zu CD-Verwerfungen kommen.
- Niemals die CD-Etikettseite bekleben oder mit einem Kugelschreiber beschriften!

## Fernbedieneinheit

Die Fernbedieneinheit bei Gebrauch auf den Fernbediensensor am Deck ausrichten.

## Einlegen der Batterien

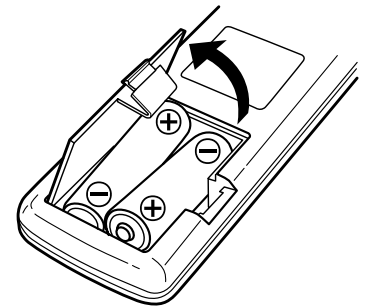

1. Die Batteriefach-Abdeckung entfernen.
2. Zwei Batterien "AA" (R6, SUM-3) polrichtig (+/−) einlegen.
3. Die Abdeckung wieder einwandfrei anbringen.

### Batteriewechsel

Muß der Abstand zwischen dem Gerät und Fernbedieneinheit zur Funktionsauslösung verringert werden, wird ein Batteriewechsel notwendig. Stets zwei neue Batterien einlegen.

### Batterie-Vorsichtsmaßregeln

- Die Batterien stets polrichtig (+/−) einlegen.
- Stets zwei Batterien der gleichen Ausführung verwenden. Niemals gleichzeitig eine gebrauchte und eine neue Batterie verwenden.
- Sowohl Einweg- als auch wiederaufladbare Batterien sind verwendbar. Die Sicherheitshinweise auf den Batterien beachten.

## Anschlüsse

- Bei längerem Nichtgebrauch (über einen Monat) sollten die Batterien entnommen werden, um dem Auslaufen der Batterien vorzubeugen. Ausgelaufene Batterien entnehmen und nach Säubern des Batteriefachs gegen frische auswechseln.
- Batterien niemals erhitzen, zerlegen oder zur Entsorgung verbrennen.

### Netzspannungsumstellung (Nur für allgemeine Exportmodelle)

Vor der Umstellung des Netzspannungswählers unbedingt das Netzkabel abziehen!

1. Der Spannungswähler befindet sich an der Geräterückseite.
2. Mit einem Flachklingen-Schraubendreher wie erforderlich auf Position 230 V oder 120 V stellen.

- Vor der Anschlußherstellung alle einbezogenen Geräte ausschalten. Auf einwandfreie Kanalzuweisung ((Kennzeichen L) links/(Kennzeichen R) rechts) achten.
- Für alle eingesetzten Geräte die zugehörige Bedienungsanleitung durchlesen.

### ■ Signalkabel

#### Line-Eingang/Ausgang (LINE IN/OUT)

Die Buchsen LINE IN mit den Buchsen TAPE REC des Stereo-Verstärkers, die Buchsen LINE OUT mit den Buchsen TAPE PLAY des Stereo-Verstärkers verbinden. Hierzu Cinchstecker-Kabel verwenden.

- Die Buchsen LINE OUT liefern das CD- oder Cassettenbandsignal. Wird gleichzeitig von CD und Cassette wiedergegeben, hat das Cassettenbandsignal Vorrang.

#### CD-Line-Ausgang (CD LINE OUT)

Die Buchsen CD LINE OUT mit den Buchsen CD, DAT oder AUX des Stereo-Verstärkers verbinden. Hierzu Cinchstecker-Kabel verwenden.

- Die Buchsen CD LINE OUT liefern ausschließlich das CD-Ausgangssignal.

#### Achtung:

Falls dieser CD-Spieler Interferenzen beim UKW-Tuner, TV-Empfänger etc. verursacht, auf ausreichenden Abstand achten.

### ■ Netzkabel

Bei Netzanschluß sichergehen, daß die vorgeschriebene Netzspannung vorliegt.

### ■ Kopfhörerbuchse

Für den Anschluß eines Stereo-Kopfhörers.

- Die Kopfhörerlautstärke einstellen.

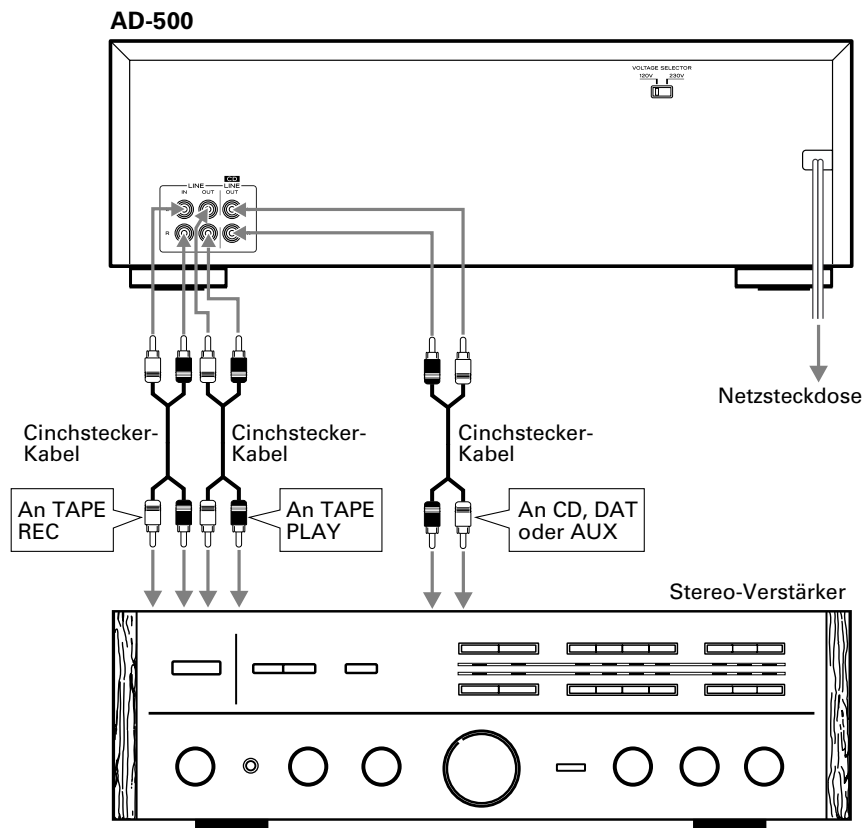

# Bezeichnung der Bedienelemente

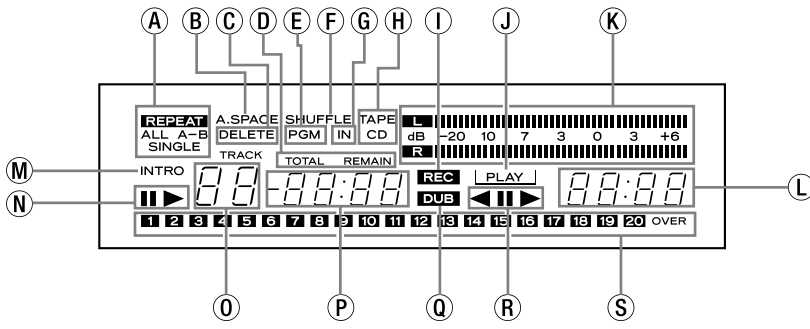
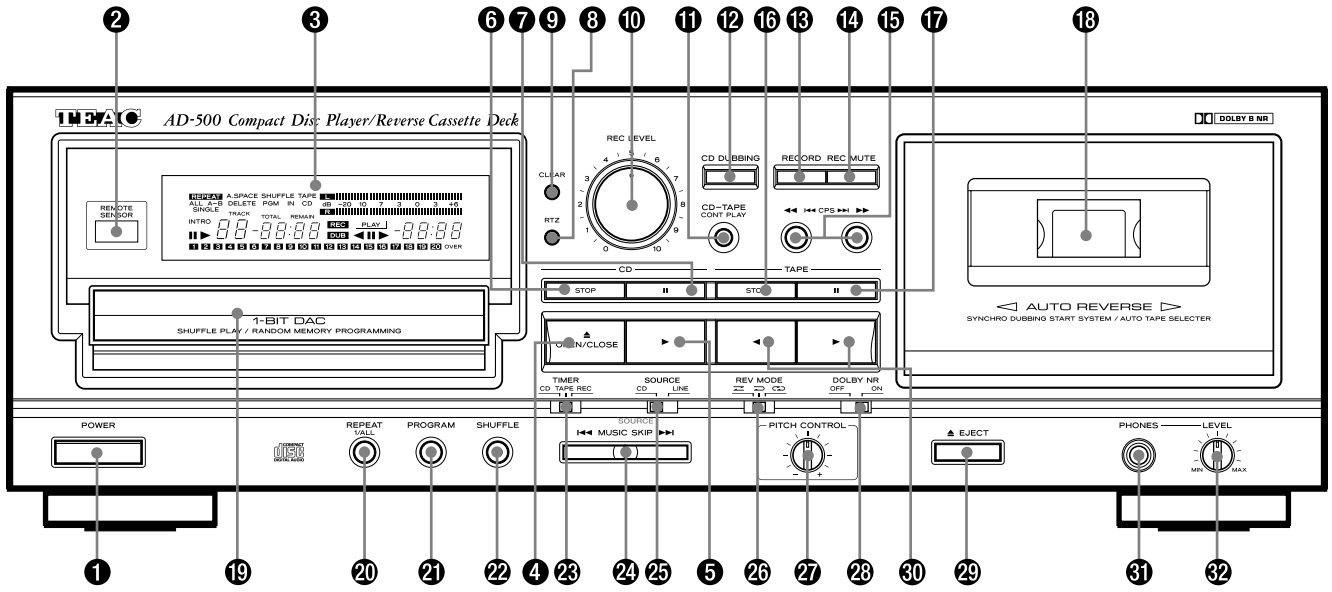

- 8 Nullrücklaufaste (RTZ)
- 9 Zählerlöschaste (CLEAR)
- 10 Aufnahmepegelregler (REC LEVEL)
- 11 Taste für kontinuierliche Wiedergabe (CD-TAPE CONT PLAY)
- 12 CD-Kopiertaste (CD DUBBING)
- 13 Aufnahmetaste (RECORD)
- 14 Stummaufnahmeaste (REC MUTE)
- 15 Umspul-CPS-Tasten (◀◀|◀◀CPS▶▶|▶▶▶▶)
- 16 Bandstopptaste (STOP)
- 17 Bandpausentaste (II)
- 18 Cassettenhalter
- 19 CD-Halter
- 20 Wiederholtaste (REPEAT 1/ALL)
- 21 Programmiermodustaste (PROGRAM)
- 22 Zufallswiedergabetaste (SHUFFLE)
- 23 Timer-Schalter (TIMER)
- 24 Titelsprungtasten (◀◀|▶▶|▶▶▶▶)
- 25 Signalquellenwähler (SOURCE)
- 26 Umkehrmoduswähler (REV MODE)
- 27 Geschwindigkeitsfeinregler (PITCH CONTROL)
- 28 Dolby-Rauschunterdrückungsschalter (DOLBY NR)
- 29 Auswurfaste (EJECT)
- 30 Bandwiedergabetasten (◀|▶)
- 31 Kopfhörerbuchse (PHONES)
- 32 Kopfhörer-Lautstärkeregler (LEVEL)
- 33 Zeittaste (TIME)
- 34 Anspielsuchlaufaste (INTRO CHECK)
- 35 Taste für automatische Leerabschnitte-einfügung (AUTO SPACE)
- 36 Abschnittstaste (A-B)
- 37 CD-Suchlaufaste (CD SEARCH ◀◀|▶▶▶▶)
- 38 Einzeltiteltaste (SINGLE)
- 39 Prüftaste (CHECK)
- 40 Löschtaste (CLEAR)
- 41 Löschprogrammiertaste (DELETE)

- 1 Netzschalter (POWER)
- 2 Fernbediensensor (REMOTE SENSOR)
- 3 Mehrfachanzeige-Displayfeld
  - A Wiederholanzeige (REPEAT)
  - B Auto-Einfügenanzeige (A.SPAC)
  - C Löschanzeige (DELETE)
  - D Zeitmodusanzeige
  - E Programmieranzeige (PGM)
  - F Zufallswiedergabe-Anzeige (SHUFFLE)
  - G CD-Eingangsanzeige (IN)
  - H Band/CD-Anzeige (TAPE/CD)
  - I Aufnahmeanzeige (REC)
  - J Bandwiedergabeanzeige (PLAY)
  - K Pegelmeter
  - L Bandzähler
- M Anspielsuchlaufanzeige (INTRO)
- N CD-Pausen-/Wiedergabeanzeige (II|▶)
- O Titelanzeige
- P Zeitzähleranzeige
- Q Kopieranzeige (DUB)
- R Bandlaufrichtungs-/Pausenanzeige (◀◀||▶▶)
- S Musikkalender
- 4 Öffnen-/Schließen-Taste
- 5 CD-Wiedergabetaste (▶)
- 6 CD-Stopptaste (CD STOP)
- 7 CD-Pausentaste (II)

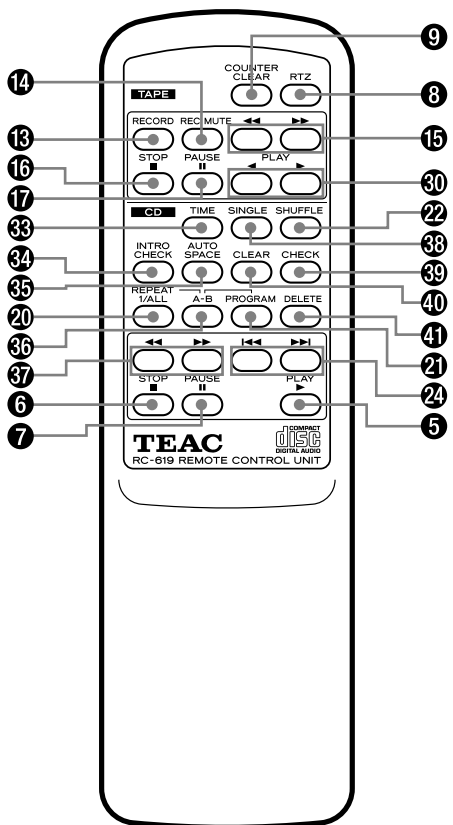



## Grundsätzliche Bedienschritte

### 1. Den Schalter POWER drücken.

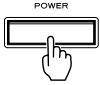

### 2. Die Taste OPEN/CLOSE drücken.

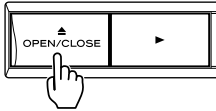

Der CD-Halter wird ausgefahren. Eine CD vorsichtig mit nach oben weisendem Etikett einlegen. Die CD muß in der Mitte des CD-Halters, innerhalb der CD-Vertiefung, eingesetzt werden.

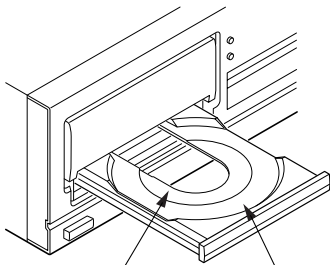

Für CD-Singles  
(8 cm)

Für normale CDs  
(12 cm)

### 3. Die Taste OPEN/CLOSE erneut betätigen.

Der CD-Halter wird eingefahren. Nach wenigen Sekunden erscheint die folgende Anzeige.

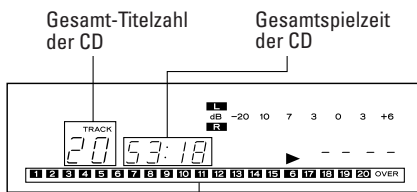

CD mit bis zu 20 Titeln

### 4. Die Taste CD PLAY (▶) betätigen.

Die Wiedergabe startet beim ersten Titel, die Wiedergabeanzeige ▶ leuchtet.

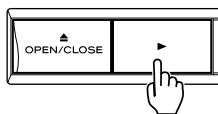

- Bei Wiedergabe blinkt im Musikkalender jeweils die Nummer des Abspiel-Titels.
- Nach vollständiger Wiedergabe erlischt die zugehörige Titelnummer des Musikkalenders.

## ■ Bei ausgefahrenem CD-Halter

### Wenn die Taste ▶ betätigt wird:

Der CD-Halter wird eingefahren und die Wiedergabe startet mit dem ersten Titel.

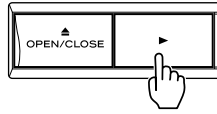

## ■ Wiedergabestopp

Die Taste STOP betätigen. Das Laufwerk wird gestoppt.

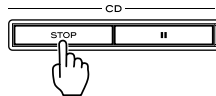

### Entnehmen der CD:

Die Taste OPEN/CLOSE betätigen. Die Wiedergabe stoppt und der CD-Halter wird ausgefahren. Das Gerät schaltet auf den Anfangsstatus.

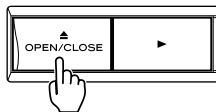

### Kurzzeitige Wiedergabeunterbrechung (Wiedergabepause):

Die Taste || betätigen. Die Wiedergabe wird bei der vorliegenden Laserabnehmerposition unterbrochen. Die Pausen-anzeige || leuchtet. Zur Wiedergabe-fortsetzung die Taste ▶ oder || betätigen.

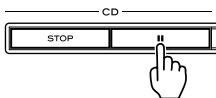

### VORSICHT:

- Den CD-Halter-Einschub oder -Ausschub niemals behindern und keinerlei Druck auf den CD-Halter ausüben.

## Titelsuchlauf

### ■ Titelsuchlauf mit den Tasten (I◀◀/▶▶I MUSIC SKIP)

Titelanfänge können mit Hilfe der Tasten I◀◀/▶▶I auf einfache Weise angewählt werden. Dieser Modus wird im Displayfenster TRACK angezeigt.

- Diese Funktion arbeitet auch bei der programmierten Wiedergabe, allerdings nur für die programmierten Titel.

### ■ Versetzen zum nächsten Titel

#### Die Taste ▶▶I betätigen.

Bei jedem Druck auf die Taste ▶▶I wird der Laserabnehmer zum Anfang des jeweils nachfolgenden Titels weitersetzt. Diese Funktion ist bis zum letzten CD-Titel verfügbar. Wird diese Taste nach Erreichen des letzten Titels betätigt, unterbleibt die Weitersetzung des Laserabnehmers.

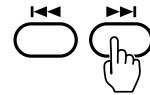

### ■ Versetzen zum vorhergehenden Titel.

#### Die Taste I◀◀ betätigen

Bei Betätigen der Taste I◀◀ wird der Laserabnehmer zum Anfang des vorliegenden Titels versetzt. Soll der Anfang des vorhergehenden Titels angewählt werden, muß diese Taste zweimal betätigt werden.

Auf diese Weise kann der Laserabnehmer bis zum Anfang des ersten Titels rückgesetzt werden.

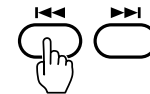

### ■ Musik-Suchlauf-tasten (SEARCH ◀◀/▶▶)

Die Abspielposition kann unterbrechungsfrei beschleunigt in beiden Richtungen versetzt werden. Zum Vorwärtssuchlauf die Taste ▶▶ auf der Fernbedienung oder die Taste ▶▶I am Gerät gedrückt halten. Zum Rückwärts-suchlauf die Taste ◀◀ auf der Fernbedienung oder die Taste I◀◀ am Gerät gedrückt halten.

Da bei diesem Suchlauf das zeitgeraffte Tonsignal bei verringerter Lautstärke mitgehört werden kann, ist so die Anwahl einer neuen CD-Abspielposition möglich. An der gewünschten CD-Abspielposition einfach die Taste freigeben. Der CD-Spieler schaltet wieder auf den ursprünglichen Modus.



## Programmierte Wiedergabe

Diese Funktion ermöglicht die Wiedergabe von in beliebiger Reihenfolge programmierten Titeln (max. 20).

### ■ Programmierung von CD-Titeln

#### Beispiel:

Im Stoppmodus die Titelfolge 5 → 2 → 8 programmieren.

1. Die Taste **STOP** betätigen.
2. Die Taste **PROGRAM** betätigen.  
Das Gerät schaltet auf den Programmiermodus. Die Anzeige PGM leuchtet.



3. Abwechselnd die Taste(n) **⏮ MUSIC SKIP** und die Taste **PROGRAM** in der gezeigten Reihenfolge betätigen.



4. Die Taste **▶** drücken.  
Die programmierte Wiedergabe startet beim ersten Programmtitel.

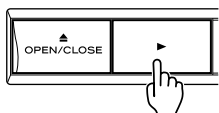

- Titel können nur programmiert werden, wenn der CD-Spieler auf Stopp geschaltet ist.
- Die programmierte Titelfolge wird nach vollständiger programmierter Wiedergabe oder bei Abbruch der programmierten Wiedergabe mit der Stopptaste im Speicher beibehalten.
- Die programmierte Titelfolge wird gelöscht, wenn die Stopptaste im Stoppmodus gedrückt wird.
- Zum Verlassen des programmierten Wiedergabemodus nochmals die Programmier Taste betätigen.
- Bei der programmierten Wiedergabe bezieht sich die Restzeitanzeige TOTAL REMAIN auf die Restzeit der verbleibenden programmierten Titel ab der vorliegenden Abspielposition.
- Werden Titel mit Titelnummern über 32 programmiert, kann die Anzeige TOTAL entfallen (die Anzeige "nn:nn" erscheint stattdessen).

### ■ Anzeige der Gesamtspielzeit aller programmierten Titel

Hierzu im Programmiermodus die Taste **TIME** drücken.  
Durch nochmaliges Betätigen der Taste **TIME** schaltet der CD-Spieler erneut auf den Programmiermodus.



### ■ Überprüfung der Programmierung

1. Im Programmiermodus die Taste **CHECK** drücken.

Die Nummer des ersten programmierten Titels wird zusammen mit der blinkenden Programmfolgenummer "P-01" angezeigt.

2. Jeder weitere Druck auf die Taste **CHECK** ruft die Anzeige für den jeweils nächsten programmierten Titel auf.

Die zugehörige Programmfolgenummer "P-xx" blinkt.

- Nach Anzeige der letzten programmierten Titelnummer schaltet der CD-Spieler bei Betätigen der Taste **CHECK** erneut auf den Programmiermodus zurück, so daß weitere Titel programmiert werden können.
- Die Nummern der abgespeicherten programmierten Titel werden im Musikkalender angezeigt. Da die Musikkalenderanzeige auf 20 Titel begrenzt ist, werden darüberliegende Titelnummern durch die Leuchtanzeige "OVER" bestätigt.

### ■ Löschung programmierter Titel

Mit Taste **CLEAR** kann die jeweils zuletzt abgespeicherte Titelnummer gelöscht werden.



### ■ Löschmoding

Bei diesem Programmierverfahren werden ausschließlich die Titel programmiert, die nicht wiedergegeben werden sollen. Dies ist vorteilhaft, wenn eine CD Titel enthält, die Sie nicht hören möchten.

1. Die Taste **STOP** betätigen.
2. Die Taste **DELETE** betätigen.  
Der CD-Spieler schaltet auf den Löschmodingmodus. Die Displayfeldanzeigen "DELETE" und "PGM" leuchten.
3. Abwechselnd die Taste(n) **⏮ MUSIC** und die Taste **PROGRAM** in der gewünschten Reihenfolge betätigen.
4. Die Taste **PLAY** betätigen.  
Die Wiedergabe startet für die nicht gelöschten Titelnummern.

- Zur Überprüfung der Gesamtspielzeit der nicht gelöschten Titelnummern im Löschmodingmodus die Taste **TIME** drücken.  
Durch nochmaliges Betätigen der Taste **TIME** schaltet der CD-Spieler erneut auf den Löschmodingmodus.
- Im Löschmodingmodus die Taste **CHECK** drücken, um die Nummer des ersten gelöschten Titels anzuzeigen.  
Jeder weitere Druck auf die Taste **CHECK** ruft die Anzeige für die jeweils nächste gelöschte Titelnummer auf.  
Nach Anzeige der letzten gelöschten Titelnummer schaltet der CD-Spieler bei Betätigen der Taste **CHECK** erneut auf den Löschmodingmodus zurück, so daß weitere Titelnummern gelöscht werden können.
- Mit Taste **CLEAR** kann die jeweils zuletzt durchgeführte Titelnummerlöschung rückgängig gemacht werden.
- Zum Verlassen des Löschmodingmodus im Stoppmodus die Taste **STOP** betätigen.

## Zufallswiedergabe

### 1. Im Stoppmodus die Taste SHUFFLE betätigen.

Die Displayfeldanzeige SHUFFLE leuchtet.



### 2. Die Taste CD PLAY betätigen.

Die Wiedergabe erfolgt bei zufällig bestimmter Titelreihenfolge.

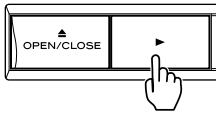

- Bei ausgelöster Zufallswiedergabe kann mit Taste ►► ein neuer Zufallstitel angewählt werden. Mit der Taste ◀◀ kann der vorliegende Titel von Anfang an erneut abgespielt werden.
- Ein bereits einmal abgespielter Titel wird nicht mehr aufgerufen.
- Zum Verlassen des Zufallswiedergabemodus nochmals die Taste SHUFFLE betätigen. Hierauf werden alle verbleibenden Titel ab dem vorliegenden Titel in normaler Reihenfolge abgespielt.

## Wiedergabewiederholung

Die Wiedergabewiederholung kann für einen Titel, die gesamte CD oder einen vorbestimmten CD-Abschnitt (A-B) durchgeführt werden.

- Zum Verlassen des Wiedergabewiederholmodus nochmals die Taste REPEAT betätigen.

### ■ Wiederholung eines Titels (Einzeltitelwiederholung)

#### 1. Die Taste REPEAT 1/ALL betätigen.

Die Anzeigen REPEAT und SINGLE leuchten.



#### 2. Den gewünschten Titel mit Taste ◀◀ und/oder ►► aufrufen.

Jeweils nach der vollständigen Wiedergabe wird der gleiche Titel nochmals aufgerufen und erneut abgespielt. Diese Wiederholung kann beliebig oft erfolgen.

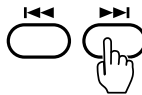

### ■ Wiederholung aller CD-Titel (Gesamtwiederholung)

#### 1. Die Taste REPEAT 1/ALL zweimal betätigen.

Die Anzeigen REPEAT und ALL leuchten.

#### 2. Die Taste PLAY betätigen.

Die Wiedergabe startet. Jeweils nach der vollständigen Wiedergabe aller Titel wird erneut der erste Titel angewählt und die CD wird nochmals abgespielt. Diese Wiederholung kann beliebig oft erfolgen.

### ■ Wiedergabe eines CD-Abschnittes (A-B-Abschnittswiederholung)

#### 1. Die Wiedergabe beliebig vor dem Abschnittsstartpunkt auslösen.

#### 2. Den Abschnittsstartpunkt (A) durch Drücken der Taste A-B markieren.

Die Anzeigen REPEAT und A- leuchten, die Anzeige B blinkt. Dies bestätigt, daß A abgespeichert wurde.



#### 3. Im nachfolgenden Abspielbereich der CD den Abschnittsendpunkt (B) durch Drücken der Taste A-B markieren.

Hierauf leuchtet Anzeige B konstant zur Bestätigung, daß B abgespeichert wurde. Hierauf wird die Abschnittswiederholung ausgelöst.

Der CD-Spieler wechselt auf Punkt A und setzt die Wiedergabe hier fort.

Wird Punkt B erreicht, erfolgt erneuter Wechsel auf Punkt A und Wiedergabe bis Punkt B. Dieser Vorgang wird beliebig oft wiederholt.

- Nach der Abspeicherung von Punkt A kann Punkt B schneller mit den Tasten ►► oder ►►► angewählt werden.
- Zum Verlassen des Abschnittswiederholungsmodus nochmals die Taste A-B betätigen.

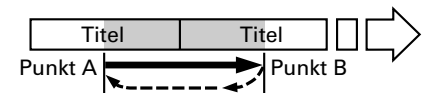

### ■ Wiederholung programmierter Titel

Die Wiederholungsfunktion ist auch bei programmierter Wiedergabe einsetzbar.

Zur Wiederholung aller programmierten Titel die Taste 1/ALL zweimal drücken. (Sicherstellen, daß hierauf die Anzeigen REPEAT und ALL leuchten.)

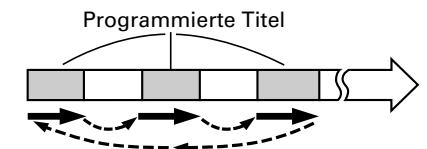

## Zähleranzeige

Der Zähler kann auf die folgenden Zeitanzeige-funktionen geschaltet werden:



### ① CD-Gesamtzeit

Nach Einfahren des belegten CD-Halters werden CD-Gesamtspielzeit und CD-Gesamttitelzahl angezeigt.

### ② Laufzeitanzeige

Ab Wiedergabestart wird die Titel-laufzeit in Minuten und Sekunden angezeigt.

### ③ Restzeitanzeige (REMAIN)

Erfolgt, wenn Taste TIME einmal gedrückt wird. So kann die Titelrestzeit schnell überprüft werden.

### ④ Gesamtrestzeitanzeige (TOTAL REMAIN)

Erfolgt, wenn Taste TIME zweimal gedrückt wird. Die Restzeitanzeige bezieht sich auf die gesamte verbleibende Spielzeit ab der vorliegenden Abspielposition. Die Anzeige erfolgt während der Wiedergabe bei Abwärtszählung bis "00:00".

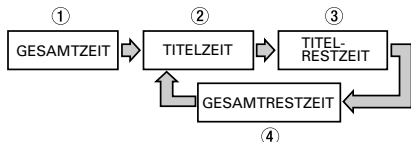

- Wird angezeigt, wenn Taste TIME dreimal gedrückt wird. Die gezeigte Zeit ist die Laufzeit ②.
- Wird bei herkömmlicher Wiedergabe ein Titel mit einer Titelnummer über 32 abgespielt, unterbleibt die Restzeitanzeige, auch wenn die Taste TIME betätigt wird. Im Zeitanzeigebereich erscheint stattdessen die Meldung "nn:nn".

## Automatische Leerabschnitteinfügung

Diese Funktion fügt automatisch zwischen den einzelnen Titeln eine 4 Sekunden dauernde Pause ein, so daß zwischen allen Titeln gleicher Abstand gegeben ist. Hierzu die Taste AUTO SPACE drücken, so daß die Anzeige A.SPACE leuchtet. Zum Verlassen des Einfügmodus nochmals die Taste AUTO SPACE drücken, so daß die Anzeige erlischt.



## Anspielsuchlauf

Für einen schnellen CD-Inhaltsüberblick werden jeweils die ersten 10 Sekunden von jedem Titel angespielt.

1. Die Taste INTRO CHECK drücken. Die Anzeigen INTRO und ► leuchten.
  2. Zum Verlassen des Anspielmodus nochmals die Taste INTRO CHECK drücken.
- Die Anspielfunktion ist auch in Verbindung mit der Zufallswiedergabe, programmierten Wiedergabe und Gesamtwiederholungsfunktion einsetzbar.



## Einzelwiedergabe

1. Die Taste SINGLE drücken. Die Displayfeld-Anzeige SINGLE leuchtet.
  2. Den gewünschten Titel mit den Tasten ◀◀ MUSIC SKIP ▶▶ wie erforderlich aufrufen.
  3. Der aufgerufenen Titel wird einmal abgespielt. Am Titelende schaltet der CD-Spieler auf Stopp.
- Zum Verlassen des Einzelwiedergabemodus nochmals die Taste SINGLE drücken.



# Cassettenbetrieb

## Wiedergabe

1. Mit Taste POWER einschalten.
2. Mit Schalter REV MODE den Bandlaufmodus bestimmen.

Einstellung	Bandlauf
	Wiedergabe einer Seite
	Seite A → Seite B → Stopp
	<div style="border: 1px solid black; padding: 2px; display: inline-block;">                     → Seite A → Seite B                 </div> Das Band wird nach 5 Abläufen gestoppt.

3. Eine bespielte Cassett einlegen. Die Bandöffnung muß nach unten, Seite A muß nach außen weisen.
4. Mit Schalter DOLBY NR die Rauschunterdrückung aktivieren (ON) oder deaktivieren (OFF).
5. Zum Wiedergabestart die Taste ◀ oder ▶ drücken.
6. Die Lautstärke am Verstärker einstellen.
  - Zum Wiedergabestopp die Taste STOP drücken.

### Einlegen einer Cassette

1. Das Band straffen. Hierzu die Nabe mit einem Finger oder Bleistift etc. drehen.  
**Hinweis:** Nicht das Band berühren! Fingerabdrücke verursachen Staub- und Schmutzablagerungen.
2. Zum Öffnen des Cassettenhalters die Auswurfaste (▲)\* drücken.
3. Eine Cassette mit nach unten weisender Bandöffnung einlegen.
4. Den Cassettenhalter vorsichtig andrücken.

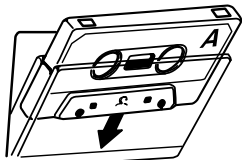
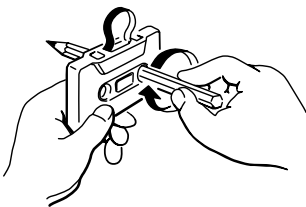

### \*Hinweise:

- Der Cassettenhalter kann bei Aufnahme oder Wiedergabe nicht geöffnet werden.
- Wurde das Gerät bei Aufnahme oder Wiedergabe ausgeschaltet, ist der Cassettenauswurf ggf. nicht möglich. In diesem Fall das Gerät einschalten und hierauf die Auswurfaste drücken.

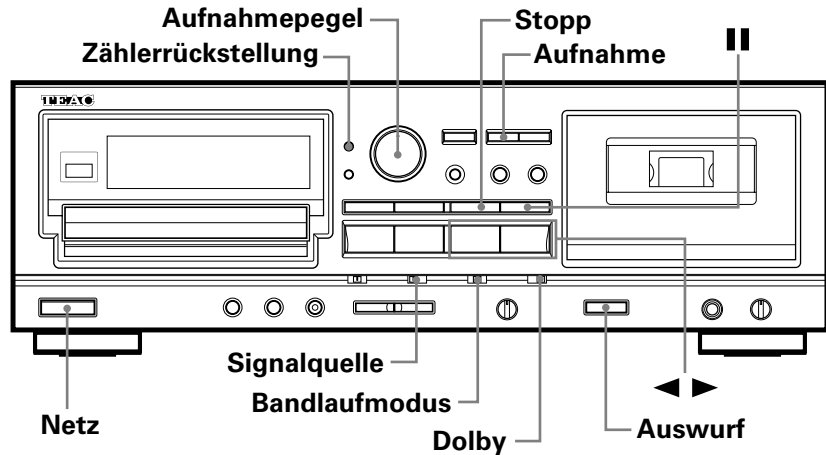

## Aufnahme

1. Mit dem Schalter POWER einschalten.
2. Den Bandlaufmodus mit Schalter REV MODE bestimmen.
  - Sollen beide Seiten bespielt werden, den Schalter REV MODE auf ↻ oder ↺ stellen.
  - Wird die Aufnahme mit Taste , ausgelöst, erfolgt die Aufnahme nur für eine Bandseite.
  - Soll nur eine Seite bespielt werden, den Schalter REV MODE auf ⇄ stellen.
3. Eine beispielbare Cassette einlegen.
  - Sicherstellen, daß die Aufnahmezungen am Cassettenrücken vorhanden sind. Falls nicht, die Löschschieberöffnungen mit Klebeband abdecken.
4. Mit Schalter SOURCE die Signalquelle bestimmen.
  - Bei Vorwahl "CD" gilt der eingebaute CD-Spieler als Signalquelle.
  - Bei Vorwahl "LINE" wird die an den Buchsen LINE IN anliegende Signalquelle vorgewählt.
5. Mit Schalter DOLBY NR die Rauschunterdrückung aktivieren (ON) oder deaktivieren (OFF).
6. Mit Taste RECORD das Deck auf Aufnahmebereitschaft schalten (die Anzeigen REC und leuchten).
7. Den Aufnahmepegel so aussteuern, daß Pegelspitzen kurz im Bereich "0 dB" (Normal- oder Chromband) bzw. im Bereich "+3 dB" (Metallband) angezeigt werden.

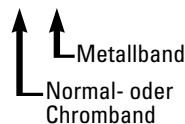

8. Zum Aufnahmestart nochmals die Taste PAUSE drücken.
  - Zur kurzzeitigen Aufnahmeunterbrechung die Taste PAUSE drücken. Zur Aufnahmefortsetzung die Taste PAUSE oder die Wiedergabetaste ◀▶ drücken. Wird bei Aufnahmepause die Taste gedrückt, deren Anzeige (◀ oder ▶) leuchtet, erfolgt der Aufnahmestart. Wird die Taste gedrückt, deren Anzeige nicht leuchtet, wird nur die Bandaufrichtung gewechselt. Zum Aufnahmestart die gleiche Taste nochmals drücken.
  - Zum Aufnahmestopp die Taste STOP drücken.

## Löschen

Bereits auf dem Band aufgezeichnete Signale werden bei der Neuaufnahme automatisch gelöscht und durch die Neuaufnahme ersetzt. Um ein Band ohne Neuaufnahme zu löschen, den Regler REC LEVEL auf "0" stellen und die Aufnahme starten.

### VORSICHT

Das Aufzeichnen von kommerziell bespielten Cassetten, Schallplatten, Sendeprogrammen und anderen Medien kann gegen das Urheberrecht verstoßen. Die gesetzlichen Bestimmungen vor der Aufnahme überprüfen.

## Bandzähler

Der Bandzähler zählt aufwärts bei Vorwärtsrichtung und abwärts bei Rückwärtsrichtung. Die Anzeige kann mit Taste COUNTER CLEAR auf "0000" rückgestellt werden.

## Bandversetzung bis zur Zählernullanzeige (Nullrücklauf)

Durch Drücken der Taste RTZ (Return To Zero) wird das Band bis zum Erreichen der Zählernullanzeige "0000" umgespult. Hierauf wechselt das Deck auf Stopp.



- Die Nullrücklauf-Funktion arbeitet nicht, wenn die Zähleranzeige im Bereich zwischen "99996" und "0004" liegt.

## Geschwindigkeitsfeineinstellung

Bei Wiedergabe kann die Bandgeschwindigkeit feineingestellt werden, um Klangabweichungen zu kompensieren oder bewußt einzusetzen.

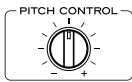

Den Regler PITCH CONTROL nach rechts drehen, um die Bandgeschwindigkeit zu erhöhen (höhere Tonlage). Den Regler nach links drehen, um die Bandgeschwindigkeit zu verringern (tiefere Tonlage).

- Bei Anschlag im Uhrzeigersinn ist die Bandgeschwindigkeit um ca. 12 % erhöht.
- Bei Anschlag gegen den Uhrzeigersinn ist die Bandgeschwindigkeit um ca. 12 % verringert.

## Umspulen

Im Stoppmodus dienen die Tasten ◀◀ und ▶▶ als Umspultasten (vorwärts/rückwärts).

- Im Wiedergabemodus dienen diese Tasten als CPS-Tasten.

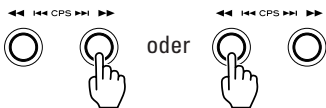

## CPS (Computomatic-Programm-Suchlauf)

Die CPS-Funktion ermöglicht den Zugriff auf einen beliebigen Titel zur Wiedergabe, wobei bis zu 15 Titel vor oder nach dem vorliegenden Titel übersprungen werden können. Der Suchlauf orientiert sich an den 4 Sekunden dauernden Leerabschnitten zwischen den einzelnen Titeln. Diese Leerabschnitte können mit der Stumm-aufnahmefunktion hergestellt werden.

### Hinweise:

- Die folgenden Anleitungsschritte 1 und 2 behandeln zur Vereinfachung nur die Vorwärtsrichtung (▶).
  - Die Bedienschritte gelten entsprechend für die Rückwärtsrichtung (◀).
  - Bei Wiedergabe arbeiten die Umspultasten (▶▶ und ◀◀) als CPS-Tasten. Am Gerät finden Sie die Tastenbeschriftung "◀◀◀◀ CPS ▶▶▶▶" und auf der Fernbedienung die Tastenbeschriftung "◀◀▶▶" vor. In der folgenden Beschreibung werden diese Tasten als ◀◀ und ▶▶ angeführt.
- Bei Vorwärts-Wiedergabe die Taste ◀◀ oder ▶▶ (wiederholt) drücken, bis die Anzahl der gewünschten Sprungtitel angezeigt wird. Taste ▶▶ dient zur Anwahl von nachfolgenden Titeln, Taste ◀◀ arbeitet entsprechend für vorhergehende Titel. Siehe auch die Tafel "Anwahl eines Titels mit der CPS-Funktion".

- Wenn die Taste ▶▶ zu oft betätigt wurde, kann die Zahl der angezeigte Sprungtitel mit Taste ◀◀ verringert und damit berichtigt werden.
  - Bei Verwendung der Taste ▶▶ wird der nächste Titel als Sprungtitel 1 gezählt, während mit Taste ◀◀ der vorliegende Titel als Sprungtitel 1 gilt.
- Das Band wird vorgespult, bis die eingegebene Anzahl von Leerabschnitten erfaßt wurde. Die Wiedergabe setzt dann am Anfang des gesuchten Titels wieder ein.

### Hinweise zur CPS-Funktion

Der CPS-Suchlauf bezieht sich auf die 4 Sekunden langen Leerabschnitte zwischen den einzelnen Titeln. In den folgenden Fällen arbeitet diese Funktion ggf. nicht ordnungsgemäß.

- Der Abstand zwischen einzelnen Titeln wird nicht als Leerabschnitt erkannt, wenn
  - der Leerabschnitt kürzer als 4 Sekunden ist,
  - der Leerabschnitt einen hohen Störpegel aufweist,
  - längere Passagen einen geringen Signalpegel (klassische Musik etc.) aufweisen.

### Anwahl eines Titels mit der CPS-Funktion

Beispiel: Siehe (1). Für Suchlauf zum 3. Titelanfang nach der vorliegenden Bandposition "CP03" wählen.

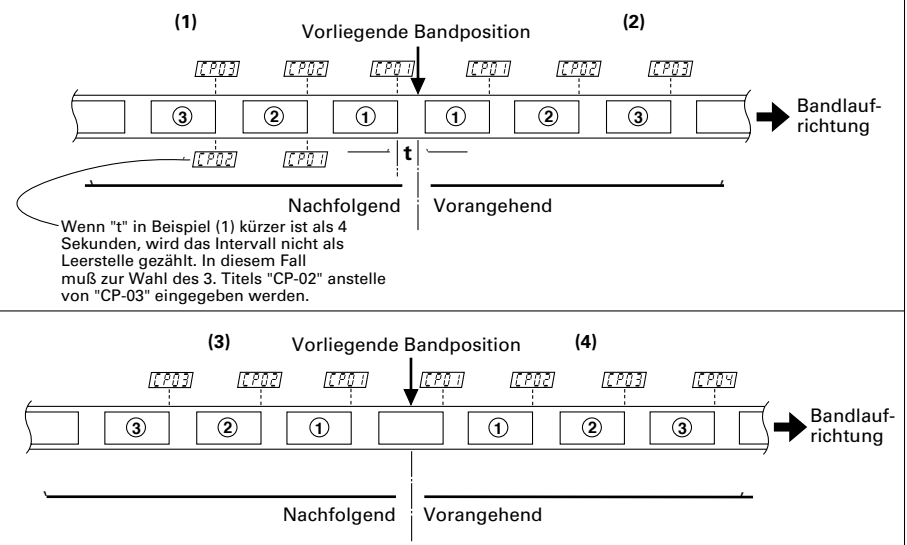

## Kopieraufnahme von CD auf Band

### Stummaufnahme

#### ■ Automatische 4-Sekunden-Leerabschnitteeinfügung bei Aufnahme

Bei Aufnahme die Taste REC MUTE drücken. Ohne Bandlaufunterbrechung wird ein Leerabschnitt von ca. 4 Sekunden Dauer aufgezeichnet (die Anzeige RECORD blinkt). Hierauf schaltet das Deck auf Aufnahmepause (die Anzeigen RECORD und PAUSE leuchten). Zur Aufnahme fortsetzung erneut die Taste PAUSE drücken (die Anzeige PAUSE erlischt).

#### ■ Automatische 4-Sekunden-Leerabschnitteeinfügung bei Aufnahmepause

Bei Aufnahmepause die Taste REC MUTE drücken. Der Bandlauf wird ausgelöst, wobei ein Leerabschnitt wie oben beschrieben aufgezeichnet wird. Hierauf schaltet das Deck erneut auf Aufnahmepause.

#### ■ Herstellen eines Leerabschnittes von mehr als 4 Sekunden Dauer

Bei Aufnahme die Taste REC MUTE gedrückt halten. Solange diese Taste gedrückt gehalten wird, erfolgt eine Leerabschnitteaufzeichnung. Bei Freigabe der Taste REC MUTE wechselt das Deck auf Aufnahmepause. Zur Aufnahme fortsetzung die Taste PAUSE drücken.

- Eine bereits aktivierter Stummaufnahme (blinkende Anzeige RECORD) kann durch nochmaliges Drücken der Taste REC MUTE aufgehoben werden, wobei die Aufnahme direkt fortgesetzt wird.

Mit der CD-Kopierfunktion ist die Überspielung von CD auf Band besonders einfach.

1. Eine CD einlegen.
2. Einen bespielbare Cassette einlegen.
3. Mit Schalter DOLBY NR die Rauschunterdrückung aktivieren (ON) oder deaktivieren (OFF).

- Beim CD-Kopiermodus arbeitet der Regler REC LEVEL nicht, da der Aufnahmepegel hierbei automatisch gesteuert wird.

#### ■ Aufnahme ab Bandanfang

Im Stoppmodus die Taste CD DUBBING drücken.



Das Band wird bis zum Anfang zurückgespult und der Zähler wird auf "0000" rückgestellt. Der CD-Spieler schaltet am Anfang des ersten Titels auf Pause.

Nach einer Stummaufnahme von ca. 10 Sekunden (um den Bandvorspann zu vermeiden) wird die Bandaufnahme zeitgleich mit der CD-Wiedergabe ausgelöst.

#### ■ Aufnahme ab einer beliebigen Bandposition

1. Das Band bis zur gewünschten Stelle umspulen. Dann die Taste STOP drücken.
2. Die Taste RECORD drücken. Das Deck schaltet auf Aufnahmepause.
3. Die Taste CD DUBBING drücken. Die CD-Kopieraufnahme wird an der vorgesehenen Bandstelle ausgelöst.
- Während der CD-Kopieraufnahme arbeiten nur die Tasten STOP (CD), STOP (Band), OPEN/CLOSE und TIME.

#### ■ Zuweisung der CD-Aufnahmetitel für Bandseite A und B (Programmierte A-B-Kopieraufnahme)

Mit dieser Funktion können CD-Titel zur Aufnahme auf Bandseite A oder B vorgemerkt werden.

1. Die Taste PROGRAM drücken.

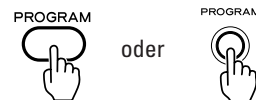

2. Die Taste A-B drücken.



Anzeige A blinkt, Anzeige B leuchtet. Dies bedeutet, daß der CD-Spieler auf Titel-Programmierung für Bandseite A geschaltet ist.

3. Die für Bandseite A vorgesehenen Titel programmieren.

Wie in Schritt 3 des Kapitels "Programmierte Wiedergabe" auf Seite 34 beschrieben vorgehen.

- Zur Anzeige der Gesamtzeit aller programmierten Titel im Programmiermodus die Taste TIME drücken. So kann überprüft werden, ob die Aufnahmedauer für die Bandlänge geeignet ist. Durch nochmaliges Betätigen der Taste TIME schaltet der CD-Spieler erneut auf den Programmiermodus.

4. Die Taste A-B drücken.

Anzeige A leuchtet, Anzeige B blinkt. Dies bedeutet, daß der CD-Spieler auf Titel-Programmierung für Bandseite B geschaltet ist.

5. Die für Bandseite B vorgesehenen Titel programmieren.

- Wird die Taste A-B im Programmiermodus für Seite B gedrückt, wechselt der CD-Spieler auf Programmierung für Seite A.

## Kontinuierlicher Wiedergabewechsel zwischen CD und Band

### 6. Die Taste CD DUBBING drücken.

Das Band wird bis zum Anfang von Seite A zurückgespult und der Zähler wird auf "0000" rückgestellt. Der CD-Spieler schaltet am Anfang des ersten Titels von Seite A auf Pause.

Nach einer Stummaufnahme von ca. 10 Sekunden (um den Bandvorspann zu vermeiden) wird die Bandaufnahme zeitgleich mit der programmierten CD-Wiedergabe ausgelöst.

- Wird vor der Taste CD DUBBING die Taste RECORD gedrückt, wird die Aufnahme an der vorliegenden Bandstelle ausgelöst (ohne Rückspulen bis zum Bandanfang).
- Wird das Ende von Bandseite A erreicht und wurde der vorliegende CD-Titel zu diesem Zeitpunkt für weniger als 1 Minute und 30 Sekunden abgespielt, wird die Aufnahme auf Seite B mit diesem abgebrochenen Titel gestartet (dies gilt nicht für die programmierte A-B-Kopieraufnahme).
- Wenn der CD-Spieler die Wiedergabe beendet, wird der CD-Kopieraufnahmemodus verlassen.
- Wird das Ende von Bandseite B erreicht, noch ehe der CD-Spieler die Wiedergabe beendet, wird der CD-Kopieraufnahmemodus beendet.

Diese Funktion sorgt dafür, daß bei Wiedergabeende oder -stopp des CD-Spielers oder Cassettendecks die jeweils andere Signalquelle die Wiedergabe fortsetzt.

### 1. Die Taste CD-TAPE CONT PLAY drücken.



Die Displayfeldanzeigen TAPE und CD blinken.

### 2. (Beispiel) Die CD-Wiedergabetaste drücken.

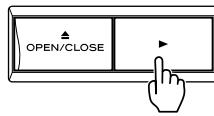

Der CD-Spieler startet die Wiedergabe. Die Displayfeldanzeige CD blinkt.

### 3. Wenn die CD-Wiedergabe stoppt, löst das Cassettendeck automatisch die Bandwiedergabe aus. Die Displayfeldanzeige TAPE blinkt.

Hierauf gilt: Sobald eine Wiedergabe endet, wird die andere Wiedergabe ausgelöst.

- Ungeachtet ob die Wiedergabe des CD-Spielers oder Cassettendecks mit Taste STOP beendet wird oder am letzten Titel endet, die Wiedergabe wird jeweils mit dem anderen Laufwerk fortgesetzt.
- Für das auf Stopp geschaltete Laufwerk kann jeweils der Signalträger (CD oder Cassette) ausgetauscht werden.
- Zum Verlassen des kontinuierlichen Wiedergabemodus nochmals die Taste CD-TAPE CONT PLAY betätigen.



## Timer-gesteuerter Betrieb

Dieses Gerät ist zum Timer-gesteuerten Betrieb geeignet. Dementsprechend können Wiedergabe oder Aufnahme zu einem am externen Timer (nicht mitgeliefert) vorbestimmten Zeitpunkt ausgelöst werden.

### ■ Timer-gesteuerte CD- oder Cassettenwiedergabe

1. Dieses Gerät und das Stereo-System wie gezeigt an einen Timer anschließen.
2. Alle zu benutzenden Geräte einschalten.
3. Eine CD oder bespielte Cassette einlegen.
4. Den Schalter **TIMER** in Stellung **CD** oder **TAPE** bringen.

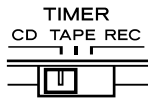

5. Am Timer die gewünschte Startzeit (Einschaltzeit) und Stoppzeit (Ausschaltzeit) eingeben. Nach dieser Einstellung werden alle Geräte ausgeschaltet.
6. Zum voreingestellten Zeitpunkt werden die Geräte mit Spannung versorgt und die Wiedergabe startet automatisch.

### ■ Timer-gesteuerte Aufnahme

1. Den Verstärker-Eingang wählen, der die Aufnahme mit diesem Deck ermöglicht.
2. Die aufzunehmende Signalquelle (UKW, MW etc.) bestimmen.
3. Eine beispielbare Cassette einlegen und den Schalter **TIMER** in Stellung **REC** bringen.

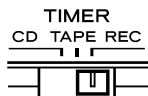

4. Am Timer die gewünschte Startzeit (Einschaltzeit) und Stoppzeit (Ausschaltzeit) eingeben. Nach dieser Einstellung werden alle Geräte ausgeschaltet.
5. Zum voreingestellten Zeitpunkt werden die Geräte mit Spannung versorgt und die Aufnahme startet automatisch.

### Timer-Anschlüsse

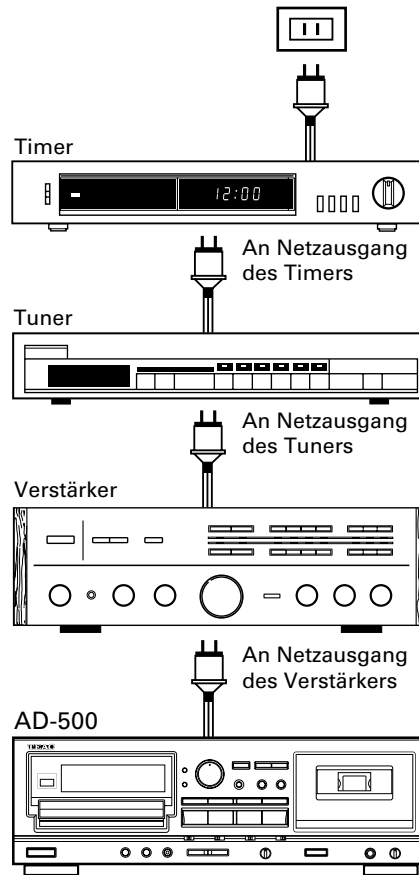

## Pflege und Wartung

Köpfe und Bandpfad sollten in regelmäßigen Abständen gereinigt und entmagnetisiert werden.

### Reinigung des Bandpfades

- Auf ein Wattestäbchen oder weiches Tuch Kopfreinigungsflüssigkeit\* auftragen und Köpfe, Capstan und alle Metallteile des Bandpfades leicht abreiben.
  - Die Andruckrolle mit Gummireinigungsflüssigkeit\* reinigen.
- \* Beide sind in den Bandgeräte-Reinigungssets TEAC HC-2 und RC-2 (in den U.S.A.) oder TEAC TZ-261 (in anderen Ländern) enthalten.

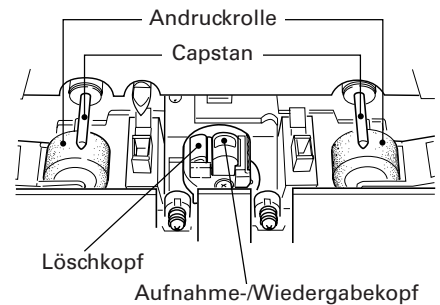

### Entmagnetisieren der Köpfe

Sicherstellen, daß die Spannungsversorgung ausgeschaltet ist. Dann die Köpfe mit dem Entmagnetisierer TEAC E-3 oder einem gleichwertigen Gerät entmagnetisieren. Ausführliche Angabe zur Handhabung finden sich in der Bedienungsanleitung der Entmagnetisiergeräte.

## Störungssuche

Die grundsätzliche Störungssuche sollte wie bei sonstigen elektrischen oder elektronischen Geräten üblich vorgenommen werden. Zunächst naheliegende mögliche Störungsursachen überprüfen. Hier sind einige Beispiele aufgeführt:

Störung	Mögliche Ursache	Abhilfe
<b>Allgemein</b>		
Keine Einschaltung nach Drücken von Schalter POWER.	Keine einwandfreie Netzkabelverbindung.	Netzkabel einwandfrei anschließen.
Brummstörung.	Keine einwandfreie Cinchsteckerkabelverbindung.	Die Kabel einwandfrei anschließen..
Störeinstreuung bei nahestehendem Tuner.	Tuner ist zu nahe aufgestellt.	Abstand zwischen Tuner und diesem Gerät erweitern oder dieses Gerät ausschalten.
Keine Tonwiedergabe.	Unsachgemäßer Anschluß am Stereo-System.	Die Anschlüsse überprüfen.
Fernbedienung ist nicht möglich.	Gerät ist ausgeschaltet.	Gerät einschalten.
	Keine Batterien in der Fernbedieneinheit.	Batterien einlegen.
<b>CD-Spieler</b>		
Keine Wiedergabe von der eingelegten CD.	CD ist mit Etikettseite nach unten weisend eingelegt.	Mit Etikettseite nach oben weisend einlegen.
	Verschmutzte CD.	Die CD-Oberfläche säubern.
Keine Tonwiedergabe.	Unsachgemäßer Anschluß am Stereo-System.	Die Anschlüsse überprüfen.
Keine CD-Signalwiedergabe.	Das Cassettendeck ist auf Wiedergabe geschaltet.	Die Cassettenwiedergabe stoppen. Oder den CD-Ausgang mit dem Verstärker verbinden.
Es wird nur ein Titel abgespielt.	Es ist auf Einzeltitel-Wiedergabe geschaltet.	Mit Taste SINGLE deaktivieren.
Keine programmierte Wiedergabe.	Es wurde nicht auf den Programmiermodus geschaltet.	Die Taste PROGRAM drücken, so daß Anzeige PGM leuchtet.
Tonaussetzer.	Vibrations- oder Stoßeinwirkung auf den CD-Spieler.	Dieses Gerät an einem anderen Ort aufstellen.
	Verschmutzte CD.	Die CD-Oberfläche reinigen.
<b>Cassettendeck</b>		
Dumpfes Klangbild.	Verschmutzte Köpfe.	Die Köpfe reinigen.
	Magnetisierte Köpfe.	Die Köpfe entmagnetisieren (mit TEAC E-3).
	Ungeeignete Stellung des DOLBY NR-Schalters.	Den Schalter in die geeignete Stellung bringen.
Ungewohntes Klangbild.	Die Geschwindigkeitsfeineinstellung wurde verstellt.	Den Geschwindigkeitsfeinregler in die mittlere Stellung bringen.
Aufnahme ist nicht möglich.	Die Aufnahmezungen der Cassette sind entfernt.	Die Löschschieberöffnungen mit Klebeband abdecken.
	Verschmutzte Köpfe.	Die Köpfe reinigen.
	Zu niedriger Aufnahmepegel.	Den Regler REC LEVEL nach rechts drehen.

# Technische Daten

## CD-Spieler

(Audio)

**Zahl der Kanäle:** 2

**Frequenzgang:** 10 -20.000 Hz  $\pm 0,5$  dB

**Signal/Rausch-Abstand:** 90 dB

**Dynamikbereich:** 90 dB

**Klirrfaktor:** 0,02 % (1 kHz)

**Gleichlaufschwankungen:** Nicht meßbar  
(quarzgenau)

**Kanaltrennung:** 75 dB

**Ausgang:** 2 Veff.

**Digitalfilter:** 4fach-Oversampling

**Analogfilter:** 3. Ordnung

(Signalformat)

**Samplingrate:** 44,1 kHz

**D/A-Wandler:** 16 Bit linear/Kanal

**Kanal-Bit-Rate:** 4,3218 Mb/Sek

**Kanal-Modulationscode:** EFM

**Fehlerkorrektur:** CIRC

(Abnehmer)

**Typ:** Gesteuerter optischer Dreistrahl-  
Laser-Tonabnehmer

**Linse:** Zweidimensionaler Parallelantrieb

**Laser:** GaAlAs-Halbleiter-Laser

**Wellenlänge:** 780 nm

## Cassettendeck

**Spursystem:** 4-Spur/2-Kanal-Stereo

**Köpfe:** Aufnahme/Wiedergabe x 1  
(Umkehrkopf), Löschen x 1

**Cassetten:** C-60, C-90

**Bandgeschwindigkeit:** 4,76 cm/Sek.

**Motor:** Gleichstrom-Servo-Motor x 1

**Gleichlaufschwankungen:** 0,08 (W. RMS)

**Frequenzgang (gesamt):**

50 - 15.000 HZ  $\pm 3$  dB, Metall

50 - 15.000 HZ  $\pm 3$  dB, Chrom

50 - 14.000 HZ  $\pm 3$  dB, Normal

**Signal/Rausch-Abstand (gesamt):**

59 dB (Dolby-Rauschunter. aus, 3%  
Klirrfaktor, gewichtet), 69 dB (Dolby  
Rauschunter. ein, größer 5 kHz)

**Umspuldauer:** Ca. 120 Sek. (mit C-60-  
Cassette)

**Eingang:** Line, 87 mV

(Mind. 50 kohm Eingangsimpedanz)

**Ausgang:**

**Line;** 0,46 V

(Mind. 50 kohm Lastimpedanz)

**Kopfhörer;** 1 mV/8 ohm

## Allgemein

**Spannungsversorgung:**

120/230 V Wechselspannung, 50/60 Hz  
(USA/Kanada/Allgemeines Export-  
modell)

230 V Wechselspannung, 50 Hz (Europa/  
Großbritannien)

240 V Wechselspannung, 50 Hz  
(Australien)

**Leistungsaufnahme:** 14 W

**Abmessungen (BxHxT):** 435 x 145 x 290 mm

**Gewicht:** 5,3 kg

**Mitgeliefertes Zubehör**

Drahtlose Fernbedieneinheit RC-619

Cinchstecker-Kabel x 2

Batterie (SUM-3, AA, R6) x 2

- Änderungen der technischen Daten und Konstruktion jederzeit ohne Vorankündigung vorbehalten.
- Die Abbildungen in dieser Anleitung können leicht von der Geräteausführung abweichen.

## Prima dell'uso

### Leggere prima dell'uso

- Proteggere l'apparecchio da luce solare diretta o fonti di calore intenso. Evitare di installarlo in posizioni esposte a vibrazioni o polvere, calore, freddo ed umidità eccessivi.
- Non aprire l'unità, dato che così facendo si possono causare guasti o folgorazioni. Se in essa dovesse penetrare un oggetto, entrare in contatto con personale tecnico autorizzato.
- Non toccare la superficie dei CD con le mani. Non utilizzare dischi incrinati.
- Nel rimuovere la spina di alimentazione dalla presa, agire sempre sulla spina stessa e mai sul cavo.
- Non tentare di ripulire l'unità con sostanze chimiche, dato che esse ne danneggiano le finiture. Usare solo un panno morbido e pulito.
- Conservare questo manuale in un luogo sicuro per poterlo consultare in caso di necessità.

### Uso delle audiocassette

Non conservare audiocassette in luoghi come i seguenti:

- Su caloriferi e in luoghi esposti a luce solare diretta o temperature elevate.
- Vicino a diffusori, televisori o amplificatori o comunque a campi magnetici intensi.
- In luoghi umidi e polverosi.
- In luoghi che esponcano l'unità a cadute ed urti.
- I nastri C-120 sono troppo sottili e tendono a impigliarsi nei meccanismi di lettura del nastro, e se ne sconsiglia quindi l'uso.

### Audiocassette

#### Scelta dei nastri:

Perché il dispositivo di rilevamento automatico del tipo di nastro possa funzionare normalmente, l'audiocassetta deve possedere fori di identificazione dei tipi metal o al cromo (cobalto).

\*Dispositivo Dolby di riduzione del rumore è fabbricato su licenza della Dolby Laboratories Licensing Corporation.

DOLBY ed il simbolo della doppia D  sono marchi di fabbrica della Dolby Laboratories Licensing Corporation.

### Uso dei CD

Quest'unità è stata disegnata specificamente per la riproduzione di CD che portino il marchio "Compact Disc Digital Audio". I CD di altro tipo non possono venire riprodotti.

- Caricare sempre i CD con il lato che porta l'etichetta rivolto in alto. Esso è l'unico riproducibile.
- Per togliere un CD dalla sua custodia, premere verso il basso il centro della custodia stessa e sollevare il CD prendendolo delicatamente per i bordi.

Modo corretto di togliere il CD

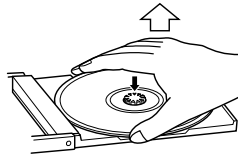

Modo corretto di tenere il CD



- Le impronte e la polvere devono venire tolti dalla superficie del CD con un panno morbido ed asciutto.

Pulire in senso radiale

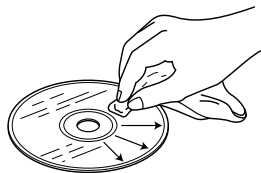

- Non usare mai benzina, diluenti o alcool per pulire il disco. Essi ne possono rovinare la superficie.
- Per evitare che si graffino, i CD devono venire rimessi il più presto possibile nella loro custodia. I graffi possono far saltare la testina a laser durante la riproduzione.
- Non esporre i dischi a luce solare diretta, umidità o calore intenso. L'esposizione a calore intenso può deformare il disco.
- Non incollare adesivi e non scrivere con penne a sfera sull'etichetta del CD.

### Uso del telecomando

Il telecomando deve essere usato puntandolo verso il sensore del pannello anteriore dell'apparecchio.

### ■ Installazione delle batterie

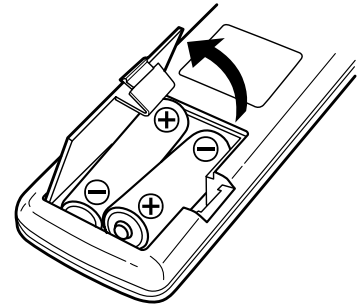

1. Togliere il coperchio del vano delle batterie.
2. Inserire due batterie "AA" (o R6, o SUM-3). Verificare che le batterie siano inserite con i poli positivo  $\oplus$  e negativo  $\ominus$  nelle posizioni corrette.
3. Richiudere il coperchio sino a quando si ode un leggero scatto.

#### Sostituzione delle batterie

Se la distanza utile di funzionamento del telecomando risulta diminuire le batterie sono probabilmente vicine all'esaurimento. Provvedere alla loro sostituzione.

#### Precauzioni riguardanti le batterie

- Verificare che le batterie siano inserite con le polarità  $\oplus$  e  $\ominus$  nella posizione corretta.
- Usare batterie dello stesso tipo. Non usare mai assieme tipi diversi di batterie.
- Possono essere usate sia batterie ricaricabili che batterie non ricaricabili. Vedere le indicazioni dell'etichetta.
- Se si prevede di non utilizzare il telecomando per un lungo periodo (oltre un mese), togliere le batterie per prevenire possibili perdite. In caso di perdite, pulire il vano batterie e sostituire le batterie con altre nuove.
- Non riscaldare le batterie, non smontarle e non gettarle nel fuoco.

## Collegamenti

### Conversione del voltaggio (per i modelli per l'esportazione)

Ricordarsi di staccare il cavo di alimentazione dalla presa alla parete prima di procedere a modificare la posizione del commutatore di voltaggio del convertitore.

1. Individuare il selettore di voltaggio sul pannello posteriore.
2. Usando un cacciavite a lama piatta, selezionare la posizione (230 V o 120 V) appropriata, relativa alla zona di utilizzazione.

- Prima di procedere ai collegamenti spegnere tutti i componenti. Fare particolarmente attenzione alle indicazioni relative ai canali sinistro (L) e destro (R).
- Leggere attentamente i manuali di istruzioni di ciascuno dei componenti che si intendono usare insieme a questo apparecchio.

### ■ Cavo del segnale

#### Terminali di ingresso e uscita di linea (LINE IN/OUT)

Facendo uso degli appositi cavi a spina del tipo RCA, collegare i terminali di ingresso LINE IN e di uscita LINE OUT ai terminali, rispettivamente, TAPE REC e TAPE PLAY dell'amplificatore stereo.

- I terminali LINE OUT emettono il segnale proveniente dal lettore di compact disc o dal deck a cassette. Se si utilizzano contemporaneamente il lettore CD e il deck a cassette, il suono del deck ha la precedenza.

#### Terminali di uscita di linea del compact disc (CD LINE OUT)

Collegare i terminali CD LINE OUT ai terminali CD, DAT o AUX dell'amplificatore stereo, per mezzo degli appositi cavi a spina del tipo RCA.

- I terminali CD LINE OUT emettono sempre il segnale del disco.

#### Precauzioni:

Se il lettore per CD interferisce con la radio, il televisore, o altri apparecchi elettrici, porre i rispettivi apparecchi ad una distanza sufficiente ad evitare le interferenze.

### ■ Cavo di alimentazione

Il cavo di alimentazione deve essere collegato ad una presa di corrente alternata di rete la cui tensione sia del livello corretto per questo apparecchio.

### ■ Cuffie

Per l'uso della cuffia, collegare la spina alla presa PHONES.

- Regolare il livello del segnale emesso dalla presa della cuffia.

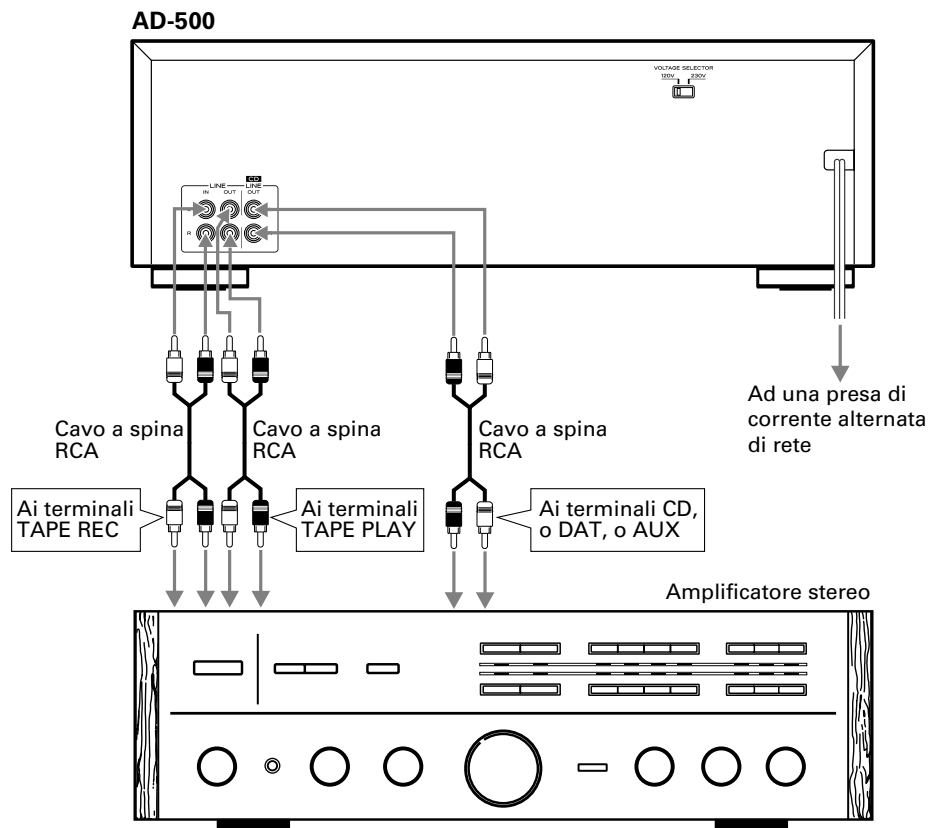

# Ubicazione e denominazione dei comandi

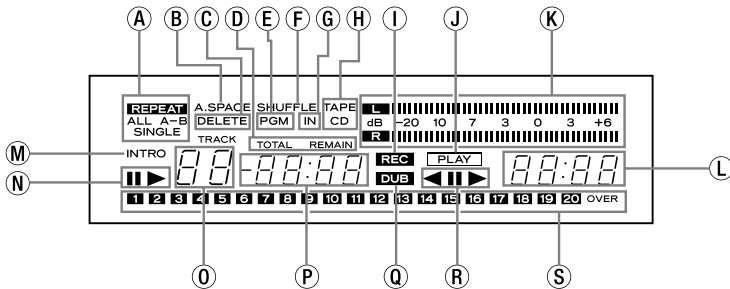
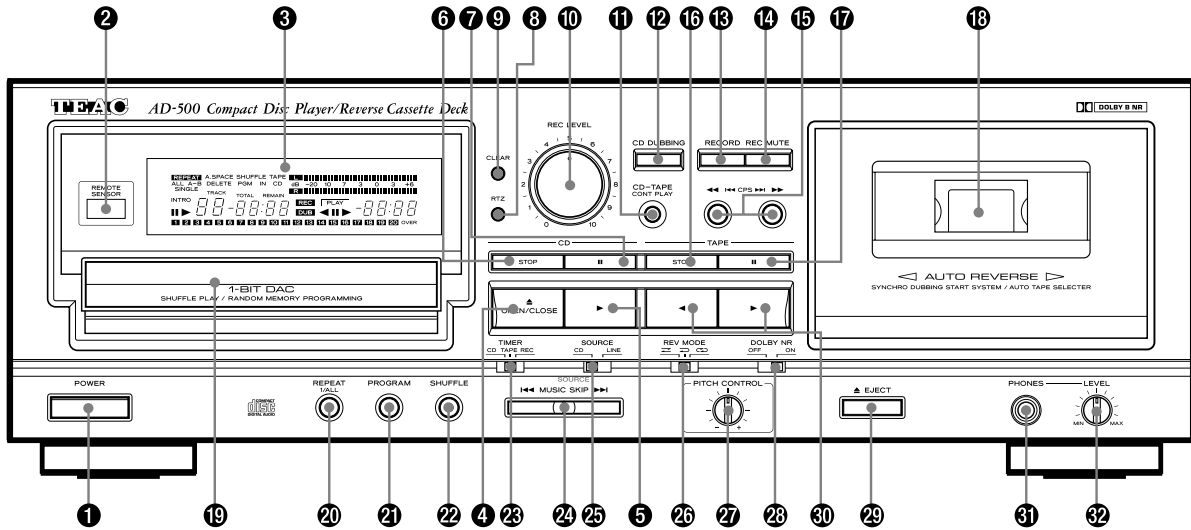

- 8 Tasto di ritorno al punto zero (RTZ)
- 9 Tasto di azzeramento del contanastro (CLEAR)
- 10 Comando del livello di registrazione (REC LEVEL)
- 11 Tasto di riproduzione continua (CD-TAPE CONT PLAY)
- 12 Tasto per il riversamento del compact disc (CD DUBBING)
- 13 Tasto per la registrazione (RECORD)
- 14 Tasto di silenziamento della registrazione (REC MUTE)
- 15 Tasti di riavvolgimento e avanzamento veloce, e di ricerca computerizzata del programma (◀◀|◀◀ CPS ▶▶|▶▶)
- 16 Tasto di arresto del nastro (TAPE STOP)
- 17 Tasto di pausa del nastro (TAPE II)
- 18 Vano portacassette
- 19 Vano del piatto portadischi
- 20 Tasto di ripetizione di uno o di tutti i brani (REPEAT 1/ALL)
- 21 Tasto per la programmazione (PROGRAM)
- 22 Tasto di riproduzione casuale (SHUFFLE)
- 23 Interruttore del timer (TIMER)
- 24 Tasti di salto dei brani all'indietro o in avanti (MUSIC SKIP ◀◀/▶▶)
- 25 Interruttore della sorgente (SOURCE)
- 26 Interruttore della modalità di inversione (REV MODE)
- 27 Manopola di comando dell'altezza (PITCH CONTROL)
- 28 Interruttore del sistema Dolby (DOLBY NR)
- 29 Tasto di espulsione (EJECT)
- 30 Tasti per la riproduzione del nastro (◀/▶)
- 31 Presa per la cuffia (PHONES)
- 32 Manopola di comando del livello della cuffia (LEVEL)
- 33 Tasto di indicazione del tempo (TIME)
- 34 Tasto di controllo degli inizi dei brani (INTRO CHECK)
- 35 Tasto di spaziatura automatica (AUTO SPACE)
- 36 Tasto di designazione di una porzione di brano (A-B)
- 37 Tasti di ricerca sul compact disc (CD SEARCH ◀◀/▶▶)
- 38 Tasto per riproduzione di un solo brano (SINGLE)
- 39 Tasto di verifica (CHECK)
- 40 Tasto di cancellazione (CLEAR)
- 41 Tasto di cancellazione (DELETE)

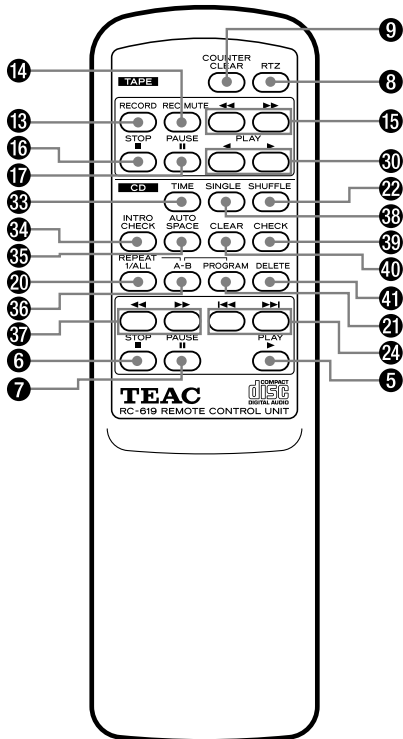

- 1 Interruttore di attivazione (POWER)
- 2 Sensore del telecomando (REMOTE SENSOR)
- 3 Quadrante di visualizzazione, polivalente
- A Indicazione di ripetizione (REPEAT)
- B Indicazione di spaziatura automatica (A. SPACE)
- C Indicazione di cancellazione (DELETE)
- D Indicazione della modalità del tempo
- E Indicazione di programmazione (PGM)
- F Indicazione di riproduzione casuale (SHUFFLE)
- G Indicazione di ingresso dal CD (IN)
- H Indicazione del componente in uso (TAPE o CD)
- I Indicazione di registrazione (REC)
- J Indicazione di riproduzione del nastro (PLAY)
- K Misuratore di livello
- L Contanastro
- M Indicazione di riproduzione degli inizi (INTRO)
- N Indicazione di CD in pausa o riproduzione (II/▶)
- O Indicazione del numero del brano
- P Indicazione del tempo
- Q Indicazione di riversamento (DUB)
- R Indicazione di movimento del nastro all'indietro, in pausa, o in avanti (◀III▶)
- S Lista dei numeri dei brani
- 4 Tasto di apertura e chiusura del vano portacassette (OPEN/CLOSE)
- 5 Tasto di riproduzione del compact disc (CD ▶)
- 6 Tasto di arresto del compact disc (CD STOP)
- 7 Tasto di pausa del compact disc (CD II)

# Lettoce CD

## Operazioni principali

1. Portare l'interruttore POWER su ON.

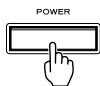

2. Premere il tasto OPEN/CLOSE.

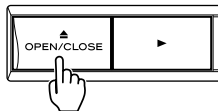

Il piatto del CD fuoriesce. Appoggiare gentilmente il disco sul piatto col lato etichettato rivolto verso l'alto. Il disco va inserito nelle guide al centro del piatto.

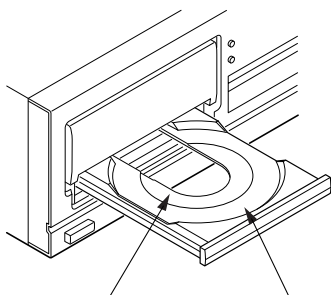

Per dischi singoli da 8 cm

Per dischi da 12 cm

3. Premere nuovamente il tasto OPEN/CLOSE.

Il piatto del CD si chiude. Alcuni secondi più tardi, le informazioni seguenti vengono visualizzate.

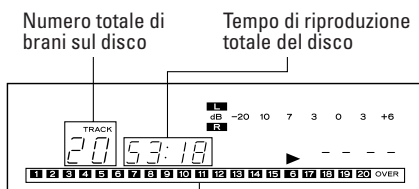

Sino a 20 numeri di brani sul disco

4. Premere il tasto CD PLAY (▶).

La riproduzione del CD inizia dal primo brano e l'indicazione di riproduzione (▶) si illumina.

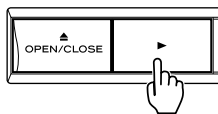

- Durante la riproduzione, il numero del brano riprodotto al momento lampeggia sulla lista dei brani.
- Al termine della riproduzione di un brano il numero corrispondente scompare dalla lista dei brani.

## Se il piatto del CD è aperto...

Premendo il tasto ▶ :

Il piatto del CD si chiude e la riproduzione inizia dal primo brano.

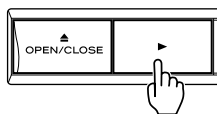

## Arresto della riproduzione

Premere il tasto STOP. Il lettore entra in modalità di arresto.

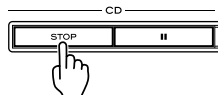

Estrazione del disco:

Premere il tasto OPEN/CLOSE. La riproduzione si interrompe, il piatto del disco fuoriesce e tutte le funzioni ritornano alle condizioni iniziali.

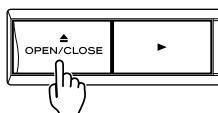

Interruzione temporanea della riproduzione (modalità di pausa):

Premere il tasto II. La riproduzione si interrompe sulla posizione in cui il pickup si trova in quel momento. L'indicazione II rimane illuminata. Per riprendere la riproduzione dalla stessa posizione premere il tasto ▶ o II.

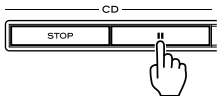

AVVERTENZA:

- Non forzare il piatto con le mani durante le operazioni di apertura e chiusura.

## Ricerca dei brani

### Ricerca dei brani per mezzo dei tasti MUSIC SKIP (◀◀/▶▶)

L'inizio di un qualsiasi brano può essere localizzato facilmente utilizzando i tasti MUSIC SKIP ◀◀/▶▶. Questa operazione viene indicata chiaramente nel riquadro TRACK.

- Questa operazione è possibile anche in modalità di riproduzione programmata. In questo caso solo i brani programmati vengono localizzati.

### Salto al brano successivo

Premere il tasto ▶▶.

Il lettore salta al brano successivo ogni volta che viene premuto il tasto ▶▶. Il lettore può arrivare fino all'ultimo brano in questo modo ma, una volta che l'inizio dell'ultimo brano è stato raggiunto, esso non avanza più anche premendo di nuovo il tasto ▶▶.

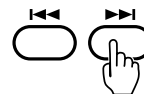

### Salto al brano precedente

Premere il tasto ◀◀.

Il lettore salta al brano precedente ogni volta che viene premuto il tasto ◀◀. Se questo tasto viene premuto nel corso di un brano, il lettore salta all'inizio del brano stesso. Per saltare al brano precedente è necessario premere il tasto due volte. In questo modo è possibile ritornare fino all'inizio del primo brano del disco.

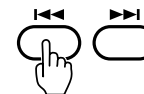

### Ricerca dei brani per mezzo dei tasti SEARCH (◀◀ o ▶▶)

Nel corso della riproduzione, o durante la pausa, tenere premuto i tasti ▶▶ del telecomando o ▶▶ dell'apparecchio per spostare rapidamente in avanti la posizione di riproduzione, e i tasti ◀◀ del telecomando o ◀◀ dell'apparecchio per spostare la posizione di riproduzione rapidamente all'indietro.

Nel corso della ricerca manuale il suono rimane udibile, sia pure ad un livello alquanto diminuito. In questo modo è possibile procedere alla ricerca del punto desiderato. Una volta raggiunto, lasciando andare il tasto si ritorna alla modalità in essere prima della ricerca.



ITALIANO

## Riproduzione programmata

La funzione di riproduzione programmata permette di programmare fino a 20 brani per la riproduzione nell'ordine desiderato.

### ■ Programmazione dei brani desiderati

#### Esempio:

Per programmare i brani nell'ordine 5 → 2 → 8, in modalità di arresto.

#### 1. Premere il tasto STOP.

#### 2. Premere il tasto PROGRAM.

Il lettore entra in modalità di programmazione. L'indicazione PGM si illumina sul quadrante.



#### 3. Premere alternativamente i tasti <<< MUSIC SKIP >>> e quello PROGRAM nell'ordine seguente.

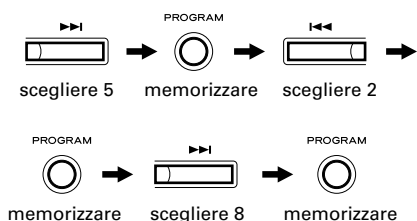

#### 4. Premere il tasto PLAY (▶).

La riproduzione inizia dal primo brano programmato.

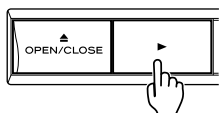

- La programmazione di brani è possibile solo con il lettore in modalità di arresto.
- Il contenuto della programmazione viene conservato in memoria anche dopo il termine della riproduzione programmata, e anche nel caso in cui la riproduzione del programma venga interrotta agendo sul tasto di arresto.
- Premendo invece il tasto di arresto con l'apparecchio già in modalità di arresto, il contenuto del programma viene cancellato.
- Per disattivare la modalità di programmazione, premere di nuovo il tasto PROGRAM.

- Nel corso della riproduzione programmata, la voce TOTAL REMAIN dell'indicazione dei tempi, visualizza il tempo totale rimanente per la riproduzione dei brani programmati, a partire dalla posizione in cui ci si trova al momento.
- Se si programmano dei brani il cui numero d'ordine sul disco è di 32 o superiore, l'indicazione del tempo totale potrebbe non venire visualizzata (in tal caso sul quadrante compare l'indicazione "nn:nn").

### ■ Visualizzazione del tempo totale del programma

In modalità di programmazione, per visualizzare la durata totale del programma agire sul tasto TIME.

Premendo di nuovo il tasto TIME si riporta il lettore CD alla precedente modalità di programmazione.



### ■ Verifica del contenuto del programma

#### 1. Premere il tasto CHECK in modalità di programmazione.

Il numero di posizione sul disco del primo brano del programma si illumina, e sul quadrante si mette a lampeggiare l'indicazione "P-01".

#### 2. Ad ogni successiva pressione del tasto CHECK si illumina il numero di posizione sul disco del successivo brano programmato.

Contemporaneamente, sul quadrante si mette a lampeggiare l'indicazione "P-xx (numero progressivo del brano nel programma)".

- Una volta visualizzato il numero di posizione sul disco dell'ultimo brano del programma, premendo di nuovo il tasto CHECK si riporta il lettore CD alla modalità di programmazione, per una eventuale ulteriore aggiunta di altri brani al programma.
- I numeri dei brani presenti nella memoria del programma vengono visualizzati sulla lista dei brani. Questa lista può indicare però solo i primi 20 brani presenti sul disco. Pertanto, se nel programma è stato inserito un brano la cui posizione sul disco è superiore a 20, si illumina la voce OVER ("eccesso").

### ■ Cancellazione di un brano programmato

Premendo il tasto CLEAR si cancella l'ultimo brano del programma.



### ■ Programmazione a cancellazione

Si tratta di una operazione esattamente opposta alla normale programmazione e consiste nel designare i brani di cui non si vuole effettuare la riproduzione.

#### 1. Premere il tasto STOP.

#### 2. Premere il tasto DELETE.

Il lettore CD entra in modalità di programmazione a cancellazione.

Sul quadrante si illuminano le indicazioni "DELETE" e "PGM".

#### 3. Agire alternativamente sui tasti <<< MUSIC >>> e sul tasto PROGRAM, in un qualsiasi ordine desiderato.

#### 4. Premere il tasto PLAY.

La riproduzione programmata a cancellazione ha inizio.

- In modalità di programmazione a cancellazione, premendo il tasto TIME, si visualizza il tempo totale dei brani non cancellati. Premendo di nuovo il tasto TIME si ritorna alla modalità di programmazione a cancellazione.
- Premendo il tasto CHECK in modalità di programmazione a cancellazione si visualizza il numero di posizione sul disco del primo brano cancellato. Una volta visualizzato il numero di posizione sul disco dell'ultimo brano di cui si è programmata la cancellazione, premendo di nuovo il tasto CHECK si riporta il lettore CD alla modalità di programmazione a cancellazione, per una eventuale ulteriore programmazione della cancellazione di altri brani.
- Premendo il tasto CLEAR si cancella l'ultimo brano programmato per la cancellazione.
- Premendo il tasto STOP con il lettore già in modalità di arresto, si cancella la programmazione a cancellazione.



## Riproduzione in ordine casuale

### 1. In modalità di arresto premere il tasto SHUFFLE.

Sul quadrante si illumina l'indicazione SHUFFLE.



### 2. Premere il tasto CD PLAY.

I brani vengono scelti dall'apparecchio in un ordine del tutto casuale, e riprodotti.

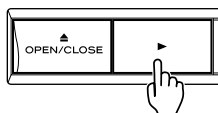

- Per scegliere un brano a caso, premere il tasto ►►► durante la riproduzione casuale. Per riprodurre dall'inizio il brano in corsodi riproduzione, premere il tasto ◀◀◀.
- Un brano riprodotto in questo modo non può venire riprodotto nuovamente.
- Per abbandonare la funzione di riproduzione casuale in corso, premere di nuovo il tasto SHUFFLE. I brani vengono riprodotti nel loro ordine normale a partire da quello in corso.

## Funzione di ripetizione

La funzione di ripetizione consente di ripetere la riproduzione di un qualsiasi brano singolo, o di tutti i brani del disco, o di una certa porzione del disco designata fra due punti (di inizio e di fine).

- Le funzioni di ripetizione attivate possono essere disattivate premendo di nuovo il tasto di ripetizione.

### ■ Ripetizione di un solo brano (modalità di riproduzione ripetuta di un solo brano)

#### 1. Premere il tasto REPEAT 1/ALL.

Le indicazioni REPEAT e SINGLE si illuminano.



#### 2. Selezionare il brano desiderato agendo opportunamente sui tasti ◀◀◀ e ►►►.

Il brano prescelto viene riprodotto. Raggiunta la fine del brano, l'apparecchio provvede automaticamente a ritornare all'inizio del brano stesso e a riprodurlo di nuovo, e così di seguito indefinitamente, sino a quando non si disattiva la funzione di ripetizione.

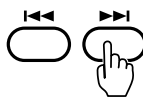

### ■ Ripetizione di tutto il disco (modalità di riproduzione ripetuta di tutti i brani del disco)

#### 1. Premere due volte il tasto REPEAT 1/ALL.

Le indicazioni REPEAT e ALL si illuminano.

#### 2. Premere il tasto PLAY.

La riproduzione ha inizio. Raggiunta la fine del disco, l'apparecchio ritorna automaticamente all'inizio del primo brano e riprende la riproduzione dall'inizio, e così di seguito, sino a quando la funzione di ripetizione non viene disattivata.

### ■ Ripetizione di una sezione designata (modalità di riproduzione ripetuta di una certa porzione A-B)

#### 1. Avviare la riproduzione da un punto qualunque, purché precedente la sezione che si vuole designare.

### 2. Agire sul tasto A-B per designare il punto di inizio (punto A) della sezione che si vorrà poi riprodurre ripetutamente.

Le indicazioni REPEAT e A- si illuminano, mentre l'indicazione B si mette a lampeggiare, a significare che il punto A è stato fissato.



### 3. Raggiunto il punto di fine (punto B) della sezione che si vuole riprodurre ripetutamente, designarlo premendo di nuovo il tasto A-B.

L'indicazione B si illumina in modo continuo, a significare che la funzione di riproduzione ripetuta della sezione A-B è stata attivata.

L'apparecchio ritorna poi automaticamente al punto A e inizia la riproduzione della sezione così designata. Quando la riproduzione raggiunge il punto B, l'apparecchio si arresta, ritorna in corrispondenza del punto A, e da qui riprende di nuovo la riproduzione, ripetendo il ciclo sino a quando non si provvede a disattivare la funzione di ripetizione.

- Dopo aver designato il punto A, per ricercare rapidamente il punto B, invece di proseguire con la normale riproduzione si può far uso dei tasti ►►► o ►►►►.
- Se si preme di nuovo il tasto A-B durante la riproduzione ripetuta della sezione, questa funzione di ripetizione viene disattivata.

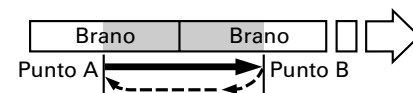

### ■ Ripetizione della riproduzione programmata

La funzione di ripetizione può essere attivata anche in modalità di riproduzione programmata.

Per ripetere la riproduzione di tutti i brani programmati, premere due volte il tasto REPEAT 1/ALL, controllando che sul quadrante risultino illuminate le indicazioni REPEAT e ALL.

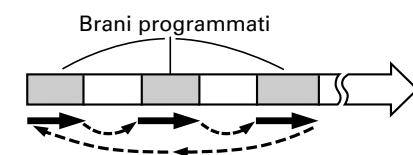

## Visualizzazione del contatempo

Il contatempo visualizza i seguenti vari tipi di indicazioni di tempo.



- ① **Durata totale di riproduzione del disco**  
Richiudendo il vano portadischi dopo avervi inserito un disco, sul quadrante compare l'indicazione del tempo necessario alla riproduzione di tutto il disco e del numero totale di brani presenti sul disco stesso.
- ② **Tempo trascorso**  
Viene visualizzato, in minuti e secondi, il tempo progressivamente trascorso dall'inizio della riproduzione.
- ③ **Tempo rimanente (REMAIN)**  
Premendo una volta il tasto TIME si visualizza l'indicazione del tempo rimanente, cioè del tempo, in progressiva diminuzione, necessario per giungere alla fine del brano in corso di riproduzione.
- ④ **Tempo totale rimanente (TOTAL REMAIN)**  
Si ottiene premendo due volte il tasto TIME. Il tempo visualizzato è il periodo di tempo necessario a riprodurre la parte di disco che va dalla posizione presente sino alla fine. Il contatempo visualizza questo tempo in progressiva diminuzione, sino alla lettura "00:00".

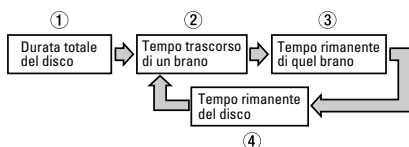

- Premendo tre volte il tasto TIME si ritorna alla visualizzazione del tempo trascorso per il brano in corso di riproduzione di cui al precedente punto ②.
- In modalità di riproduzione normale, se si sta riproducendo un brano la cui posizione sul disco è di numero superiore a 32, il tempo rimanente del brano non viene visualizzato sul quadrante, anche se si preme il tasto TIME. Nel riquadro del tempo compare invece l'indicazione "nn:nn".

## Creazione automatica di spazi

Quando questa funzione viene attivata, uno spazio di circa 4 secondi viene inserito automaticamente tra i brani in modo che essi siano riprodotti con un intervallo fisso. Per attivare questa funzione, premere il tasto AUTO SPACE. Sul quadrante si illumina l'indicazione SPACE. Premendo di nuovo il tasto A. SPACE, l'indicazione si spegne e la funzione viene disattivata.



## Riproduzione del solo inizio dei brani

La funzione di riproduzione del solo inizio dei brani permette appunto la riproduzione dei soli primi 10 secondi di ciascun brano.

1. Premere il tasto INTRO CHECK.  
Vengono visualizzate le indicazioni INTRO e ►.
  2. Premere il tasto INTRO CHECK una seconda volta per disattivare la funzione.
- Questa funzione può venire usata anche insieme a quelle di riproduzione casuale, programmata e ripetuta per tutti i brani.



## Riproduzione di un solo brano

1. Premere il tasto SINGLE. Sul quadrante si illumina l'indicazione SINGLE.
  2. Agire opportunamente sui tasti ◀◀MUSIC SKIP▶▶ per raggiungere il punto di inizio del brano desiderato.
  3. Solamente quel brano viene riprodotto, e l'apparecchio passa poi alla modalità di arresto.
- Per disattivare la modalità di riproduzione di un brano solo, premere di nuovo il tasto SINGLE.



## Riproduzione

1. Accendere l'apparecchio portando l'interruttore POWER su ON.
2. Disporre la modalità di inversione di marcia nella posizione desiderata.

Posizione	Movimento del nastro
	Riproduzione di un solo lato
	Lato A → Lato B → Arresto
	<div style="border: 1px solid black; padding: 2px; display: inline-block;">             → Lato A → Lato B →           </div> Il nastro si arresta dopo 5 cicli.

3. Inserire il nastro che si vuole ascoltare, con il bordo aperto rivolto verso il basso, ed il lato A rivolto verso se stessi.

### Caricamento di una cassetta

1. Usate un dito o una matita per far girare il mozzo della cassetta e stringere il nastro attorno al suo rocchetto.
- Nota:** Evitate in modo rigoroso di toccare il nastro vero e proprio. Le impronte digitali trattengono la polvere e lo sporco.
2. Premere il tasto di espulsione (▲)\* per far aprire il vano portacassetta.
3. Caricare il nastro con il lato aperto rivolto verso il basso.
4. Chiudere con delicatezza lo sportello del vano portacassetta.

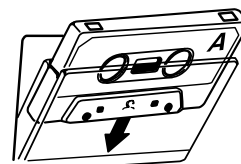
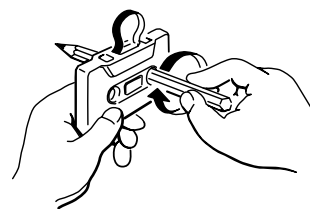

### \*Note:

- Lo sportello del vano portacassetta non può essere aperto durante la riproduzione o la registrazione.
- Se l'apparecchio è stato spento durante la riproduzione o la registrazione, l'espulsione della cassetta potrebbe non essere possibile. In tal caso, accendere l'apparecchio e premere il tasto di espulsione un'altra volta.



## Funzione di ritorno al punto zero (RTZ)

Premendo il tasto di ritorno al punto zero (RTZ), l'apparecchio provvede ad individuare il punto "0000", dopodiché si arresta.



- La funzione di ritorno al punto zero non può operare se il tasto viene premuto con il contanastro in una posizione qualunque compresa fra "9996" e "0004".

## Comando dell'altezza del suono

Nel corso della riproduzione si può modificare la velocità del nastro, con la conseguenza che anche l'altezza del suono riprodotto risulta modificata.



Ruotando la manopola PITCH CONTROL verso destra la velocità del nastro aumenta, risultando in un'altezza del suono più elevata. Ruotando la manopola in senso antiorario, la velocità del nastro diminuisce e l'altezza del suono anche.

- In posizione completamente ruotata in senso orario, la velocità del nastro risulta aumentata di circa il 12% rispetto alla velocità media normale.
- In posizione completamente ruotata in senso antiorario, la velocità del nastro risulta diminuita di circa il 12% rispetto alla velocità media normale.

## Avvolgimento veloce

In modalità di arresto, agendo sui tasti ◀◀ o ▶▶ si può far, rispettivamente, retrocedere o avanzare il nastro ad alta velocità.

- In modalità di riproduzione, questi tasti attivano la funzione CPS (vedi).

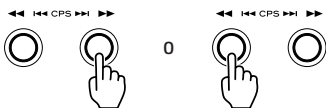

## Funzione di ricerca programmata automatica (CPS)

Questa funzione consente di selezionare un qualunque brano la cui posizione sia, al massimo, di 15 brani prima o dopo quello in corso di riproduzione, avviandone la riproduzione non appena individuato. La funzione opera individuando gli spazi non registrati di almeno 4 secondi presenti fra un brano e l'altro. Questi intervalli di nastro non registrato possono essere creati, al momento della realizzazione del nastro stesso, usando la funzione del tasto REC MUTE.

### Note:

- Nei seguenti punti 1 e 2, per semplificare la descrizione, si esemplifica il caso della "riproduzione in avanti (direzione ▶)". Per la riproduzione all'indietro (direzione ◀) si fa uso della stessa procedura, specularmente.
- I tasti ▶▶ (avanzamento veloce) e ◀◀ (riavvolgimento veloce) fungono da tasti della funzione CPS nel corso della riproduzione. Questa è la ragione per cui, sul pannello dei comandi dell'apparecchio, questi tasti sono indicati con "◀◀◀◀ CPS ▶▶▶▶", mentre sul telecomando compaiono solamente come "◀◀▶▶". Nella spiegazione seguente tutti questi tasti sono indicati semplicemente come "◀◀" e "▶▶".

1. Durante la riproduzione in direzione normale, agire sui tasti ◀◀ o ▶▶ più volte sino a far apparire sul contanastro il numero del brano che si vuole evitare. Usare il tasto ▶▶ per raggiungere brani successivi a quello in corso e quello ◀◀ per raggiungere brani precedente. Vedere il diagramma "Selezione di un particolare brano con la funzione CPS".

- Se premendo il tasto ▶▶ si supera il numero CPS richiesto, usare il tasto ◀◀ per tornare indietro al numero CPS richiesto.
  - Quando il tasto ▶▶ viene premuto, il brano successivo viene conteggiato come primo brano, mentre se viene premuto quello ◀◀, viene conteggiato come primo brano il brano in corso.
2. Il nastro viene fatto avanzare rapidamente in modo da rilevare gli spazi non registrati fra i brani sino a che il brano richiesto non viene raggiunto. La riproduzione inizia poi dall'inizio del brano designato.

### Note sulla funzione CPS

La funzione CPS opera rilevando e contando gli spazi di 4 secondi circa che precedono ciascun brano. Con nastri dei tipi seguenti, essa potrebbe non funzionare normalmente.

- Se gli intervalli fra i brani non possono essere rilevati.
  - Gli intervalli durano meno di 4 secondi.
  - Gli intervalli fra brani contengono alti livelli di rumore.
  - Il brano contiene dei pianissimo molto lunghi (musica classica, ecc.).

### Selezione di un particolare brano con la funzione CPS

Es.: Vedere (1). Per raggiungere il terzo brano dopo quello in corso, scegliere "CP03".

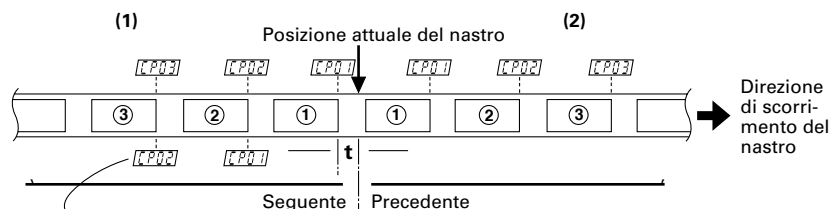

Nell'esempio (1), se "t" dura meno di 4 secondi, non viene contato come uno spazio in bianco. In questo caso, impostare "CP-02" invece di "CP-03" per selezionare il terzo brano.

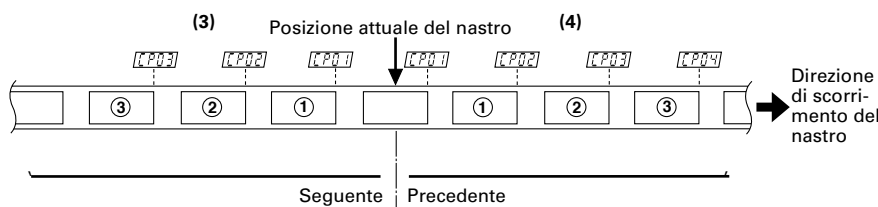

## Riversamento da un compact disc su nastro

### Funzionamento del silenziamento della registrazione

#### ■ Funzionamento per spaziatura automatica per spazi non registrati di circa 4 secondi (durante la registrazione)

Nel corso della registrazione premere il tasto REC MUTE. Il movimento del nastro continua e viene registrato uno spazio in bianco di circa 4 secondi (mentre l'indicazione RECORD lampeggia). Il deck passa poi automaticamente alla posizione di pausa della registrazione (entrambe le indicazioni RECORD e PAUSE si illuminano).

Per riprendere la registrazione premere di nuovo il tasto PAUSE (la relativa indicazione si spegne).

#### ■ Funzionamento per spaziatura automatica per spazi non registrati di circa 4 secondi (durante la pausa della registrazione)

Nella modalità di pausa della registrazione, premendo il tasto REC MUTE si avvia automaticamente la suddetta operazione di spaziatura, al termine della quale il deck ritorna alla posizione di pausa della registrazione.

#### ■ Per uno spazio non registrato superiore a 4 secondi

Nel corso della registrazione tenere premuto il tasto REC MUTE per un periodo più lungo. La registrazione viene silenziata sin tanto che si tiene premuto il tasto. Disinserendo il tasto si passa alla modalità di pausa della registrazione. Per riprendere la registrazione premere il tasto PAUSE.

- Nel corso delle operazioni di silenziamento (e cioè mentre l'indicazione RECORD lampeggia), premendo di nuovo il tasto REC MUTE si disattiva la funzione stessa, e la registrazione riprende senza che il nastro si fermi.

Facendo uso della funzione di riversamento, il contenuto di un compact disc può essere molto facilmente copiato su nastro.

1. Inserire il compact disc che si vuole copiare.
2. Caricare la cassetta sulla quale si vuole registrare.
3. Selezionare la posizione desiderata per il sistema di riduzione del rumore DOLBY NR.

- In modalità di riversamento del CD, il comando REC LEVEL non ha alcun effetto, perché il livello della registrazione viene regolato automaticamente.

#### ■ Registrazione dall'inizio del nastro

In modalità di arresto premere il tasto CD DUBBING.



Il nastro viene riavvolto sino all'inizio del lato A ed il contanastro viene riportato alla lettura "0000", mentre il lettore CD si dispone in posizione di pausa in corrispondenza dell'inizio del primo brano presente sul disco stesso.

Dopo una registrazione "in bianco" di circa 10 secondi (per saltare la parte guida iniziale del nastro), il deck a cassette passa alla modalità di registrazione mentre il lettore CD inizia la riproduzione.

#### ■ Registrazione da un punto qualunque del nastro

1. Portare il nastro sulla posizione dalla quale si vuole iniziare la registrazione e premere il tasto STOP.
2. Premere il tasto RECORD.  
Il deck passa alla modalità di pausa della registrazione.
3. Premere il tasto CD DUBBING.  
La copia dal disco al nastro inizia dalla posizione nella quale il nastro si trova al momento.

- Nel corso delle operazioni di riversamento dal disco al nastro, solamente i tasti STOP (CD), STOP (TAPE), OPEN/CLOSE e TIME sono operativi.

#### ■ Designazione dei brani del disco per la registrazione sul lato A o sul lato B (riversamento programmato A-B)

Usando la funzione di riversamento programmato A-B, si possono designare i brani del compact disc che si vogliono registrare sul lato A o sul lato B del nastro.

1. Premere il tasto PROGRAM.



2. Premere il tasto A-B.



L'indicazione "A-" si mette a lampeggiare, mentre quella "B" si illumina, a informare che il lettore CD si trova attualmente in modalità di programmazione dei brani da riversare sul "lato A".

3. Programmare i brani che si vogliono registrare sul lato A del nastro.

Per la programmazione seguire la procedura descritta al punto 3 del paragrafo "Riproduzione programmata", a pag. 48.

- Per visualizzare il tempo totale di durata del programma, premere il tasto TIME mentre si è in modalità di programmazione. Questa informazione può servire per poter programmare una serie di brani in grado di "entrare" senza problemi nella lunghezza del nastro previsto. Ripremendo poi lo stesso tasto TIME si riporta il lettore CD in modalità di programmazione.

4. Premere il tasto A-B.

L'indicazione "A-" si illumina mentre quella "B" si mette a lampeggiare, ad informare che il lettore CD si trova ora in modalità di programmazione per i brani da riversare sul lato "B".

5. Procedere alla programmazione dei brani da riversare sul lato B del nastro.

- Premendo il tasto A-B mentre si è in modalità di programmazione dei brani per il lato B, si riporta il lettore alla modalità di programmazione dei brani per il lato A, e così di seguito.

6. Premere il tasto CD DUBBING.

Il nastro viene riavvolto sino all'inizio del lato "A" ed il contanastro viene riazzerato alla lettura "0000", mentre il lettore CD viene a mettersi in posizione di pausa in corrispondenza del primo brano programmato, destinato ad essere registrato sul lato A.

Dopo una registrazione "in bianco" di circa 10 secondi (per saltare la parte guida iniziale del nastro), il deck a cassette passa alla modalità di registrazione mentre il lettore CD inizia la riproduzione programmata.

## Riproduzione continua fra il compact disc e il nastro

- Se si preme il tasto RECORD prima di premere il tasto CD DUBBING, la registrazione ha inizio dalla posizione del nastro in cui il nastro si trova al momento (senza il suo preventivo riavvolgimento all'inizio del lato interessato).
- Se il lato A del nastro termina prima che siano stati riprodotti 1 minuto e 30 secondi (posizione 01:30 del contatempo) del brano del disco in corso di riproduzione al momento, la registrazione dal lato B del nastro riparte con quel brano, riprodotto dall'inizio (ad eccezione del caso in cui si stia effettuando il riversamento programmato A-B).
- La modalità di riversamento del disco viene automaticamente disattivata quando il lettore CD giunge al termine della riproduzione.
- Se il nastro giunge al termine del lato B prima che il lettore CD abbia terminato la riproduzione, la modalità di riversamento viene cancellata.

In modalità di riproduzione continua, non appena il lettore CD o il deck a cassette termina la riproduzione (o viene arrestato di proposito), l'altro apparecchio inizia automaticamente a riprodurre.

1. Premere il tasto CD-TAPE CONT PLAY.



Sul quadrante si mettono a lampeggiare le due indicazioni "TAPE" e "CD".

2. Premere (ad esempio) il tasto di riproduzione del lettore CD.

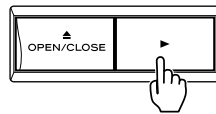

Il lettore CD inizia la riproduzione. Sul quadrante lampeggia l'indicazione "CD".

3. Quando il lettore CD si arresta, il deck a cassette avvia automaticamente la riproduzione.

Sul quadrante lampeggia l'indicazione "TAPE".

E così di seguito, non appena uno dei due apparecchi si arresta, l'altro entra immediatamente in funzione.

- Non appena uno dei due apparecchi, il lettore CD o il deck a cassette, si arresta, l'altro entra subito in funzione automaticamente, indipendentemente dal fatto che l'arresto avvenga naturalmente alla fine della riproduzione, o che venga invece provocato dall'azione sul tasto di arresto dell'apparecchio in funzione al momento.
- Mentre il lettore CD, o il deck a cassette, si trova in modalità di arresto, si può procedere alla sostituzione del disco o, rispettivamente, della cassetta.
- Premendo di nuovo il tasto CD-TAPE CONT PLAY si disattiva la modalità di riproduzione continua.

## Funzionamento a mezzo timer

L'apparecchio può essere fatto funzionare a mezzo timer. Questa funzione consente di far partire la riproduzione o la registrazione in un qualunque momento desiderato, nel caso in cui si utilizzi l'apparecchio in combinazione con un dispositivo timer.

### ■ Riproduzione a mezzo timer di un disco o di una cassetta

1. Collegare l'apparecchio, ed il sistema stereo utilizzato, ad un timer, nel modo indicato nel diagramma a lato.
2. Portare gli interruttori di attivazione di tutti gli apparecchi su ON.
3. Inserire il disco o la cassetta che si vogliono riprodurre.
4. Portare l'interruttore del timer sulla posizione CD o TAPE.



5. Predisporre il timer sulle desiderate ore di inizio (accensione) e fine (spegnimento). Al termine di queste operazioni l'alimentazione a tutti i componenti viene spenta.
6. Quando giunge l'ora designata per l'inizio della riproduzione, l'alimentazione si attiva e la riproduzione si avvia automaticamente.

### Collegamenti del timer

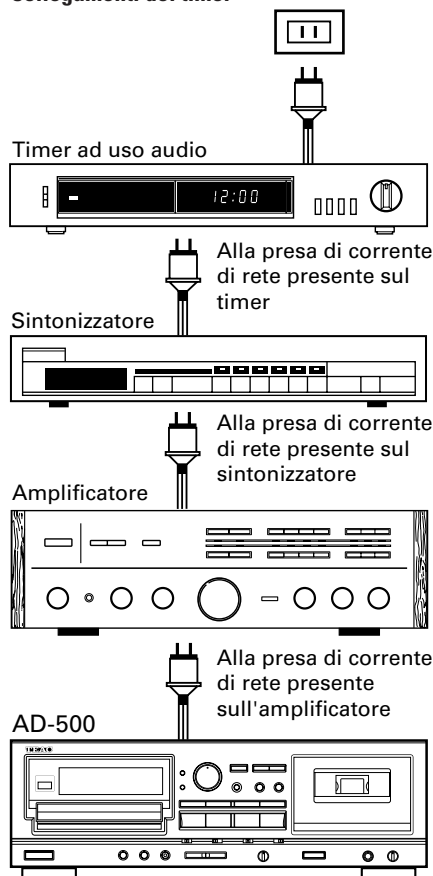

### ■ Registrazione a mezzo timer

1. Selezionare l'ingresso dell'amplificatore che il deck è in grado di registrare.
2. Selezionare la sorgente che si intende registrare (trasmissioni radio FM, o AM, o altro).
3. Caricare nel deck la cassetta sulla quale si vuole effettuare la registrazione e portare l'interruttore [TIMER] sulla posizione [REC].

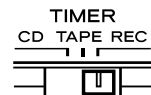

4. Predisporre il timer sulle desiderate ore di inizio (accensione) e fine (spegnimento). Al termine di queste operazioni l'alimentazione a tutti i componenti viene spenta.
5. Quando giunge l'ora designata per l'inizio della registrazione, l'alimentazione si attiva e la registrazione si avvia automaticamente.

# Diagnostica

Le operazioni per la diagnostica di eventuali problemi insorti nel funzionamento di questo apparecchio sono simili a quelle che si effettuano per qualsiasi altra apparecchiatura elettrica o elettronica. Controllare per prime sempre le cause più probabili ed ovvie. Qui di seguito si indicano alcuni dei principali problemi e la loro possibile soluzione.

Problema	Probabile causa	Rimedio
<b>Generalità</b>		
L'apparecchio non si accende, anche premendo il tasto POWER.	La spina del cavo di alimentazione non è inserita ben a fondo nella presa di corrente di rete.	Provvedere.
Ronzii.	Le spine dei cavi di collegamento non sono collegate ben a fondo nelle rispettive prese.	Controllare o rifare i collegamenti.
Disturbi nel sintonizzatore.	Apparecchio troppo vicino al sintonizzatore.	Tenere l'apparecchio ed il sintonizzatore ad una distanza ragionevole, o spegnere questo apparecchio quando si ascolta la radio.
Nessun suono.	I collegamenti al sistema stereo non sono corretti.	Controllare e provvedere.
Non si riesce a utilizzare il telecomando.	L'interruttore POWER si trova su OFF.	Portarlo su ON.
	Telecomando senza batterie, o con batterie esaurite.	Inserire le batterie, o sostituirle, secondo il caso.
<b>Letture CD</b>		
Non si riesce a riprodurre il disco inserito.	Disco inserito con l'etichetta rivolta verso il basso.	Inserirlo con l'etichetta rivolta verso l'alto.
	Disco sporco.	Ripulirne la superficie.
Nessun suono.	I collegamenti al sistema stereo non sono corretti.	Controllare e provvedere.
Nessuna uscita dal CD.	Il deck a cassette si trova in modalità di riproduzione.	Fermare il deck, o collegare l'uscita del CD all'amplificatore.
Si riesce a riprodurre solo un brano.	Il tasto SINGLE si trova inserito.	Premerlo per disattivarlo.
Riproduzione programmata impossibile.	Non è stato premuto il tasto PROGRAM.	Premere il tasto. L'indicazione PGM deve comparire sul quadrante.
Salti nel suono (allineamento non preciso).	Il lettore si trova soggetto a urti o vibrazioni.	Posizionare il lettore in un luogo non soggetto a urti o vibrazioni.
	Disco sporco.	Ripulirne la superficie.
<b>Deck a cassette</b>		
Suono di qualità scadente.	Le testine sono sporche.	Ripulirle.
	Le testine sono magnetizzate.	Smagnetizzarle con il dispositivo TEAC E-3.
	La posizione dell'interruttore di riduzione del rumore DOLBY NR non è quella corretta.	Modificarla in modo appropriato.
Suoni strani.	Il comando dell'altezza è stato modificato.	Riportare il punto del comando dell'altezza sulla posizione centrale.
Registrazione impossibile.	Le linguette della cassetta per la protezione dalle cancellazioni accidentali sono spezzate.	Ricoprirne i fori con del nastro adesivo un po' spesso.
	Le testine sono sporche.	Ripulirle.
	Il livello di registrazione è troppo basso.	Alzarlo, ruotando la manopola verso destra.

## Manutenzione

Le tastine e il percorso del nastro devono essere puliti regolarmente.

### Pulizia del percorso del nastro

- Versare un po' di liquido per pulizia\* su un apposito bastoncino di ovatta o su un panno morbido e pulire quindi le testine, i cabestani e tutte le parti metalliche sul percorso del nastro.
  - Pulire anche i rulli pressori, usando un apposito liquido per parti di gomma\*.
- \* Entrambi sono parte dei prodotti di pulizia TEAC HC-2 e RC-2 per gli Stati Uniti, e TEAC TZ-261 nelle altre aree.

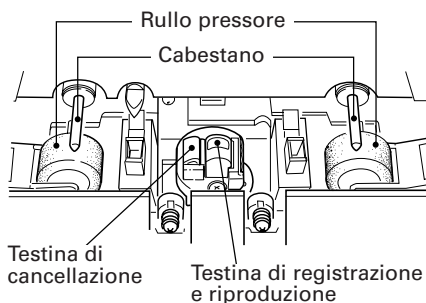

### Smagnetizzazione delle testine

Prima di procedere alla smagnetizzazione delle testine usando lo smagnetizzatore TEAC E-3 o equivalente, verificare che l'apparecchio sia spento. Per l'uso dello smagnetizzatore vedere le istruzioni che lo accompagnano.

## Dati tecnici

### Sezione del lettore CD

[Audio]

**Numero di canali:** 2

**Risposta in frequenza:** da 10 a 20.000 Hz  $\pm 0,5$  dB

**Rapporto segnale/rumore:** 90 dB

**Gamma dinamica:** 90 dB

**Distorsione armonica totale:**

0,02% (a 1 kHz)

**Fluttuazioni e fruscii:** Inferiori ai limiti misurabili (precisione del quarzo)

**Separazione dei canali:** 75 dB

**Uscita:** 2 Vrms

**Filtro digitale:**

sovracampionamento quadruplo

**Filtro analogico:** del terzo ordine

[Formato del segnale]

**Frequenza di campionamento:** 44,1 kHz

**Convertitore D/A (da digitale ad analogico):** lineare, a 16 bit per canale

**Rapporto bit per canale:**

4,3218 Mb al secondo

**Codice di modulazione del canale:** EFM

**Correzione dell'errore:** sistema CIRC

[Pickup]

**Tipo:** Pickup laser ottico a tre raggi con guida ad obiettivo

**Obiettivo:**

Guida parallela a due dimensioni

**Tipo laser:**

Laser a semiconduttore tipo GaAlAs

**Lunghezza d'onda:** 780 nm

### Sezione del deck a cassette

**Sistema delle piste:** 4 piste, 2 canali stereo

**Testine:** 1 per registrazione e riproduzione (rotante, ad inversione);  
1 per cancellazione

**Tipo di nastro utilizzabile:** Nastrocassette tipo C-60 e C-90

**Velocità del nastro:** 4,76 cm/sec

**Motore:** 1 servo motore a corrente continua

**Fluttuazioni e fruscii:** 0,08% (W. RMS)

**Risposta in frequenza (media):**

da 50 a 15.000 Hz  $\pm 3$  dB, per nastri di metallo

da 50 a 15.000 Hz  $\pm 3$  dB, per nastri al cromo

da 50 a 14.000 Hz  $\pm 3$  dB, per nastri normali

**Rapporto segnale/rumore (medio):**

59 dB (con sistema DOLBY NR disattivato, livello di distorsione armonica totale del 3%, compensato),  
69 dB (con sistema DOLBY NR attivato, ad oltre 5 kHz)

**Tempo di avvolgimento veloce:** Circa 120 secondi (con nastri tipo C-60)

**Ingresso di linea:** 87 mV (con impedenza di ingresso di 50 kohm o più).

**Uscita di linea:** 0,46 V (con impedenza di carico di 50 kohm o più)

**Uscita per la cuffia:** 1 mV, a 8 ohm

### Generalità:

**Alimentazione:** A corrente alternata da 120 a 230 V, 50/60 Hz (modello per gli U.S.A. e il Canada, e modello generale per esportazione)

A corrente alternata a 230 V, 50 Hz (modello per l'Europa e la Gran Bretagna)

A corrente alternata a 240 V, 50 Hz (modello per l'Australia)

**Consumo:** 14 W

**Dimensioni (largh. x alt. x prof.):**

435 x 145 x 290 mm

**Peso:** 5,3 kg

### Accessori in dotazione:

Telecomando, modello RC-619

2 cavi a spina

2 batterie (tipo "SUM-3", o "AA", o "R6")

- Eventuali ulteriori miglioramenti possono risultare in modifiche senza preavviso ai dati tecnici o all'aspetto dell'apparecchio.
- Le fotografie e le illustrazioni possono differire leggermente dai modelli effettivamente in produzione.



## Previo al empleo

### Lea antes de la operación

- Evite colocar la unidad a la luz directa del sol o cerca de una fuente de calor. También evite lugares sujetos a vibraciones, polvo, calor, frío o humedad excesivos. Manténgala lejos de fuentes de zumbido, tales como transformadores y motores.
- No abra el gabinete ya que puede dañar los circuitos o recibir un choque eléctrico. Si entra un objeto extraño dentro de la unidad, póngase en contacto con su agente.
- Asegúrese de manipular los discos con las manos limpias. Nunca inserte un disco que tiene una grieta en la superficie.
- Para desenchufar el enchufe de alimentación del tomacorriente, tire directamente del enchufe, nunca del cordón.
- No intente limpiar la unidad con solventes químicos ya que el hacerlo puede dañar la terminación. Use un paño limpio y seco.
- Conserve este manual en un lugar seguro para referencia futura.

### Manipulación de cintas

No almacene las cintas en los siguientes lugares:

- En la parte superior de calentadores, expuestas a la luz directa del sol o en cualquier otro lugar con alta temperatura.
- Cerca de altavoces, receptores de TV o amplificadores o dónde puedan ser sujetas a fuertes campos magnéticos.
- Dónde la humedad sea elevada y en lugares sucios o polvorientos.
- Evite dejar caer o someter a los cassettes a choques fuertes.
- Como las cintas C-120 son débiles y pueden atascarse en el mecanismo de transporte, no las use.

### Cinta de cassette

#### Selección de cinta:

Para que la función de selección automática de cinta funcione correctamente, las cintas de metal y de cromo (cobalto), deben tener orificios de identificación.

\*Reducción de ruido Dolby fabricado bajo licencia de Dolby Laboratories Licensing Corporation.  
DOLBY y el símbolo de la D doble  son marcas de Dolby Laboratories Licensing Corporation.

### Manipulación de discos

Esta unidad ha sido específicamente diseñada para reproducir discos compactos con la marca "Dolby". Ningún otro disco puede ser reproducido.

- Coloque siempre el disco compacto en el portadisco con la etiqueta apuntada hacia arriba. (Los discos compactos sólo pueden ser reproducidos de un sólo lado).
- Para extraer un disco de la caja, presione el centro de la caja y levante el disco, sosteniéndolo con precaución por el borde.

Modo correcto de sacar el disc

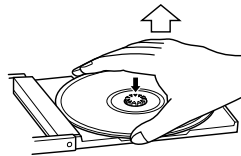

Modo correcto de sujetar el disc



- Las huellas digitales y el polvo deben ser limpiados de la superficie grabada del disco empleando un paño suave.

Limpiar radialmente

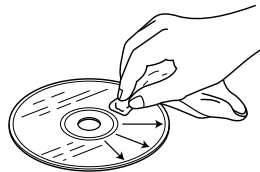

- No utilice solvente, bencina o alcohol ya que puede dañar la superficie de plástico del disco.
- Los discos deben ser guardados en sus cajas después de usarlos para evitar los arañados que pueden hacer que el captor láser "salte".
- No exponga los discos a la luz directa del sol, a alta humedad y temperatura durante largo tiempo. La exposición prolongada a altas temperaturas puede deformar el disco.
- No adhiera papel ni escriba sobre el lado de la etiqueta del disco usando un bolígrafo.

### Control remoto

Cuando opere con el control remoto, apúntelo hacia REMOTE SENSOR en el panel frontal del aparato.

### Colocación de las pilas

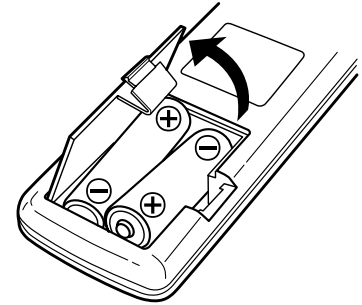

1. Abra la tapa del compartimiento de las pilas.
2. Coloque dos pilas "AA" (R6, SUM-3). Asegúrese de que las pilas queden ubicadas con sus polos positivo ⊕ y negativo ⊖ correctamente posicionados.
3. Cierre la tapa hasta que se trabé.

#### Cambio de pilas

Si nota que ha disminuido la distancia necesaria para un control correcto entre el control remoto y el aparato, ello significa que las pilas están gastadas. En este caso, reemplácelas por nuevas.

#### Precauciones con las pilas

- Asegúrese de insertar las pilas con sus polaridades positiva ⊕ y negativa ⊖ correctas.
- Utilice el mismo tipo de pilas. Nunca utilice diferentes tipos de pilas juntas.
- Pueden utilizarse pilas recargables y no recargables. Refiérase a las precauciones en sus rótulos.
- Si no va a utilizar el control remoto por mucho tiempo (más de un mes), retire las pilas para evitar pérdidas. Si se producen pérdidas, limpie el líquido en el interior del compartimiento y cambie las pilas por nuevas.
- No caliente ni desarme las pilas y nunca arroje pilas agotadas al fuego.

## Conexiones

### Conversión de tensión (Únicamente modelos de exportación general)

Desenchufe el cable de alimentación del tomacorriente de corriente alterna antes de reposicionar el convertidor de tensión.

1. Ubique el selector de tensión en el panel posterior.
2. Utilizando un destornillador de extremo plano, ajuste en la posición adecuada 230 V o 120 V de acuerdo con su zona.

- Antes de conectar, desconecte la alimentación de todos los componentes y preste especial atención a las indicaciones de canal izquierdo (L) y derecho (R).
- Lea el manual del propietario de cada componente que va a emplear con esta unidad.

### ■ Cables de señales

#### Terminales LINE IN/OUT

Conecte los terminales LINE IN a los terminales TAPE REC y conecte los terminales LINE OUT a los terminales del amplificador estereofónico empleando los cables con enchufe de clavijas RCA.

- Los terminales LINE OUT son la salida de las señales del disco compacto o de la cinta de la platina de cassette. Cuando se reproducen al mismo tiempo un disco compacto o cinta, el sonido de la cinta tiene prioridad.

#### Terminales CD LINE OUT

Conecte los terminales CD-LINE OUT a los terminales CD, DAT o AUX del amplificador estereofónico empleando los cables con enchufe de clavijas RCA.

- Por los terminales CD LINE OUT siempre sale la señal del disco.

### Atención

Si el reproductor de discos compactos interfiere con el sintonizador, el televisor, etc., deje una distancia razonable entre ellos.

### ■ Cordón de alimentación

Conecte el cordón en un tomacorriente de corriente alterna que suministre la tensión correcta.

### ■ Auriculares

Cuando emplee los auriculares, conecte el enchufe de los mismos al jack PHONES.

- Ajuste el nivel de la salida de señales del jack phones.

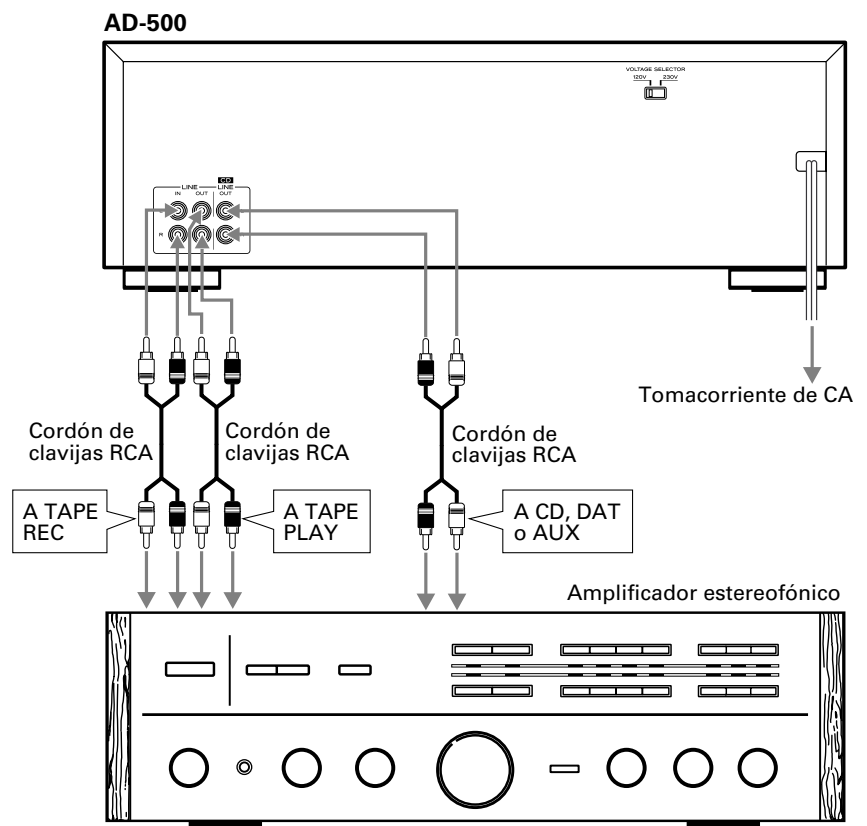

# Nombre de los controles

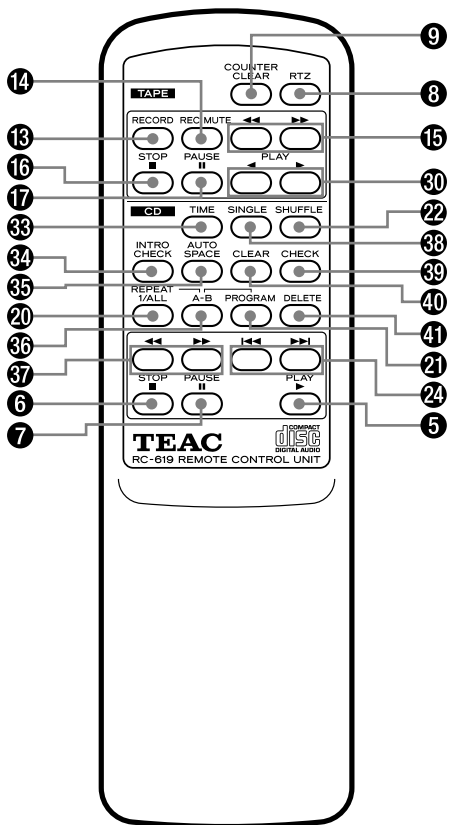
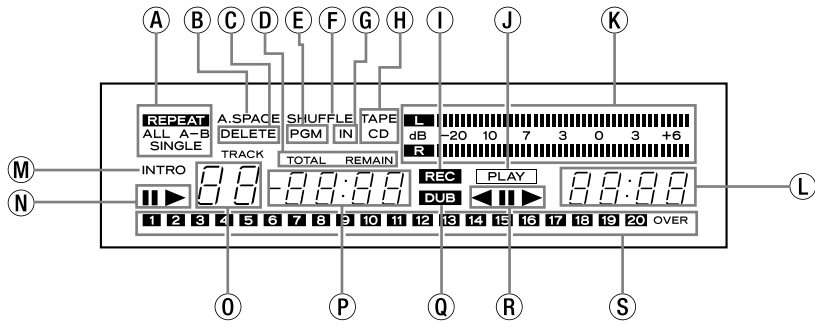
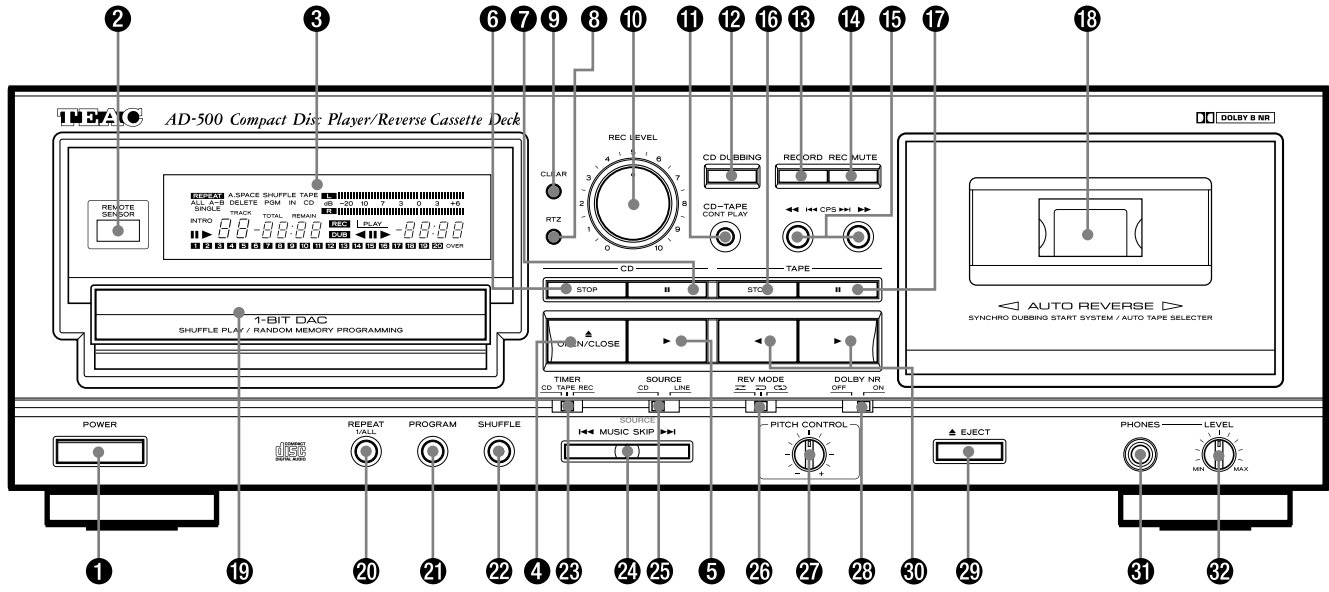

- 1 Conmutador POWER
- 2 SENSOR REMOTO
- 3 Indicación de múltiples funciones
  - A Indicador REPEAT
  - B Indicador de espaciamiento automático (A. SPACE)
  - C Indicador DELETE
  - D Indicador de modo de tiempo
  - E Indicador de programa (PGM)
  - F Indicador SHUFFLE
  - G Indicador de entrada de CD (IN)
  - H Indicador TAPE/CD
  - I Indicador REC
  - J Indicador PLAY de cinta
  - K Indicador de nivel
  - L Contador de cinta
  - M Indicador de reproducción INTRO
  - N Indicador (II/▶) de pausa/reproducción del CD
  - O Indicador de pista
  - P Contador de tiempo
  - Q Indicador DUB
  - R Indicador (◀II▶) de inversión/pausa/hacia adelante de la cinta
  - S Calendario musical
- 4 Botón OPEN/CLOSE
- 5 Botón (▶) de reproducción de CD
- 6 Botón CD STOP
- 7 Botón (II) de pausa del CD

- 8 Botón (RTZ) de reposición a cero
- 9 Botón (CLEAR) de borrado del contador
- 10 Control REC LEVEL
- 11 Botón de reproducción continuada (CD-TAPE CONT PLAY)
- 12 Botón CD DUBBING
- 13 Botón RECORD
- 14 Botón REC MUTE
- 15 Botones de rebobinado y avance rápido/botones CPS (◀◀|◀◀ CPS ▶▶|▶▶)
- 16 Botón STOP de la cinta
- 17 Botón (II) de pausa de la cinta
- 18 Portacassette
- 19 Portadisco
- 20 Botón REPEAT 1/ALL
- 21 Botón PROGRAM
- 22 Botón SHUFFLE
- 23 Interruptor TIMER
- 24 Botones (◀◀/▶▶) MUSIC SKIP
- 25 Conmutador SOURCE
- 26 Conmutador de modo de inversión (REV MODE)
- 27 Mando PITCH CONTROL
- 28 Conmutador DOLBY NR
- 29 Botón EJECT
- 30 Botones (◀/▶) de reproducción de cinta
- 31 Jack PHONES
- 32 Mando LEVEL de los auriculares
- 33 Botón TIME
- 34 Botón INTRO CHECK
- 35 Botón AUTO SPACE
- 36 Botón A-B
- 37 Botones (◀◀/▶▶) de CD SEARCH
- 38 Botón SINGLE
- 39 Botón CHECK
- 40 Botón CLEAR
- 41 Botón DELETE

ESPAÑOL

# Reproductor de CD

## Operación básica

1. Encienda el aparato con el interruptor **POWER**.



2. Presione la tecla **OPEN/CLOSE**; saldrá la bandeja portadisco.

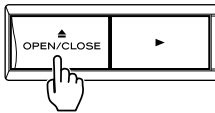

La bandeja portadisco se deslizará hacia afuera. Coloque el disco gentilmente en la bandeja con la etiqueta hacia arriba. El disco debe ser colocado dentro de las guías para el mismo en el centro de la bandeja.

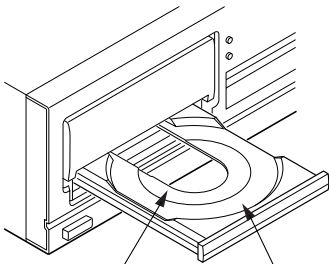

Para discos compactos simple de 8 cm (3 pulgadas)      Para compact deje 12 cm (5 pulgadas)

3. Presione nuevamente la tecla **OPEN/CLOSE**.

La bandeja portadisco se cerrará. Varios segundos más tarde aparece la siguiente información.

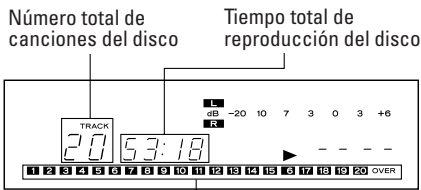

Número de canciones en el disco hasta 20

4. Presione la tecla **CD PLAY (▶)**.

La reproducción del disco se inicia desde la primera pista y se enciende el indicador ▶ (reproducción).

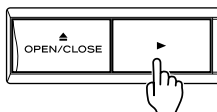

- Durante la reproducción, el número de la música que está siendo reproducida parpadea en el calendario musical.
- Después de la reproducción de cada música, el número desaparece de la indicación del calendario musical.

## Aunque la bandeja portadisco esté abierta...

Cuando se presiona la tecla ▶ : Se cierra la bandeja portadisco y se inicia la reproducción desde la primera pista.

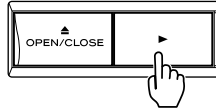

## Para detener la reproducción

Para detener la reproducción: Presione la tecla **STOP**. El reproductor se establece en el modo de parada.

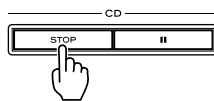

## Para sacar el disco:

Presione la tecla **OPEN/CLOSE**; se detiene la reproducción y sale la bandeja portadisco, y se reponen todas las funciones a sus ajustes iniciales.

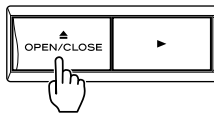

## Para suspender provisoriamente la reproducción (modo de pausa):

Presione la tecla **||**. Se detiene la reproducción en la posición actual del fonocaptor. Se enciende el indicador **||**. Para reanudar la reproducción desde la misma posición, presione la tecla ▶ o **||**.

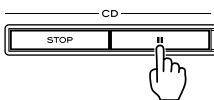

## ATENCIÓN:

- No fuerce la bandeja con la mano durante su apertura y cierre.

## Búsqueda musical

### ■ Búsqueda musical utilizando las teclas **MUSIC SKIP (◀◀/▶▶)**

El comienzo de cualquier canción puede localizarse fácilmente utilizando las teclas **MUSIC SKIP** ◀◀ y ▶▶. Esta operación es claramente indicada en el indicador **TRACK**.

- Esta operación es posible aún cuando la modalidad de repetición de programa está activada, sin embargo, sólo las canciones programadas serán detectadas.

## ■ Para saltar a la próxima música Presione la tecla ▶▶.

El reproductor avanzará a la próxima música cada vez que se presione la tecla ▶▶. De este modo, el reproductor puede avanzar hasta la última música pero una vez que llegue al principio de la última música, no avanzará aunque se presione la tecla ▶▶.

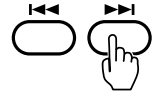

## ■ Para retroceder a la música previa Presione la tecla ◀◀.

El reproductor retrocederá una música cada vez que se presione la tecla ◀◀. Si se presiona esta tecla durante una música, el reproductor retrocederá al comienzo de la misma. Para que retroceda a la música anterior, debe presionarse dos veces la tecla.

De este modo, el reproductor puede retornar hasta el comienzo de la primera música del disco.

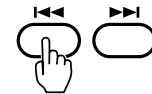

## ■ Búsqueda de música empleando los botones (◀◀/▶▶) SEARCH

Durante la reproducción o con el modo de pausa activado, mantenga presionado el botón ▶▶ del control remoto o el botón ▶▶ de la unidad principal para mover hacia adelante rápidamente la reproducción y mantenga presionado el botón ◀◀ del control remoto o el botón ◀◀ de la unidad principal para mover la reproducción hacia atrás rápidamente.

Durante la operación de búsqueda manual, el sonido será audible pero el nivel del volumen se reducirá. Esto le permite buscar cualquier porción deseada al mismo tiempo que verifica el sonido. Cuando encuentre la porción deseada, suelte el botón para reactivar el modo anterior.

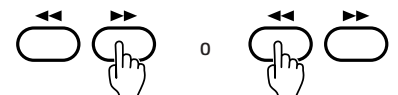

## Reproducción programada

Esta función le permite programar la reproducción de hasta 20 música (pistas) en el orden que desee.

### ■ Programación de las música deseadas

#### Ejemplo:

Para programar música en el orden de 5 → 2 → 8 en la modalidad de parada.

#### 1. Presione la tecla STOP.

#### 2. Presione la tecla PROGRAM.

El reproductor ingresa en el modo de programa.  
Se enciende el indicador PGM.



#### 3. Presione alternadamente el botón/es <math>| \ll \text{MUSIC} \gg |</math> y el botón PROGRAM en el siguiente orden:

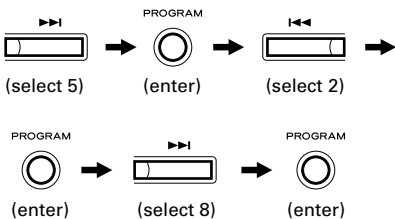

#### 4. Presione la tecla PLAY (▶).

Se inicia la reproducción de la primera pista programada.

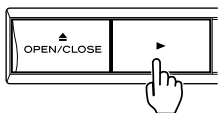

- Sólo es posible programar las músicas cuando el reproductor está en el modo de pausa.
- El contenido programado será retenido en memoria aun después de que se haya terminado la reproducción programada o después que la reproducción programada sea detenida presionando el botón de parada.
- Cuando presiona el botón de parada en el modo de parada, se borra la programación.
- Para desactivar el modo de programa, presione otra vez el botón programa.

- Durante la reproducción programada TOTAL REMAIN indica el tiempo restante total de las músicas programadas desde la posición actual.
- Si se programan más de 32 músicas, el tiempo TOTAL puede no aparecer en la indicación. (En la indicación aparece "nn:nn").

### ■ Llamado de la indicación del tiempo total del programa

En el modo de programa, presione el botón TIME para llamar la indicación del tiempo total del programa.

Al presionar el botón TIME otra vez devolverá el reproductor de CD al modo de programa.



### ■ Revisión del contenido del programa

#### 1. Presione el botón CHECK con el modo de programa activado.

Se encenderá el número de la primera pista programada y "P-01" parpadeará en la indicación.

#### 2. Cada vez que presiona el botón CHECK, se encenderá el próximo número de pista programada.

"P-XX (Program number)" parpadeará en la indicación.

- Cuando aparezca indicado el último número de pista programada, el presionar el botón CHECK reactivará el modo de programa en el reproductor de CD permitiéndole que agregue pistas al programa.
- Los números de pista almacenados en la memoria de programa serán indicados en el calendario musical. Sin embargo, note que el calendario sólo puede indicar un máximo de 20 pistas. Si se ingresa un número mayor de pistas en la memoria de programa, se encenderá el indicador OVER.

### ■ Cancelación de una pista programada

El presionar el botón CLEAR cancelará la última pista programada.



### ■ Borrado de la programación

Esta es la acción opuesta a la programación, y es usada para programar músicas que no serán reproducidas. Emplee esta función cuando haya músicas en el disco que usted no desee escuchar.

#### 1. Presione el botón STOP.

#### 2. Presione el botón DELETE.

El reproductor de CD ingresará en el modo de borrado de programa.

En la indicación se encenderán los indicadores "DELETE" y "PGM".

#### 3. Presione alternadamente los botones <math>| \ll \text{MUSIC} \gg |</math> y el botón PROGRAM en el orden deseado.

#### 4. Presione el botón PLAY.

Se inicia la reproducción con borrado de programación.

- Con el modo de borrado de programa el presionar el botón TIME llamará la indicación del tiempo total de las pistas que no fueron omitidas. El presionar el botón TIME otra vez activará el modo de borrado de programación en el reproductor.
- El presionar el botón CHECK con el modo de borrado de programación mostrará el primer número de pista omitida. Cada vez que presiona el botón CHECK, aparecerá indicado el próximo número de pista omitido. Cuando el último número de pista omitido haya aparecido, el presionar el botón CHECK activará el modo de borrado de programación en el reproductor, permitiéndole omitir otras pistas.
- El presionar el botón CLEAR cancelará la última pista programada para omisión.
- El presionar el botón STOP cuando el reproductor no está reproduciendo borrará la memoria del programa de borrado.

## Reproducción RANDOM

### 1. Presione el botón SHUFFLE con el modo de parada activado.

Presione el botón SHUFFLE con el modo de parada activado.



### 2. Presione el botón CD PLAY.

La unidad seleccionará las pistas aleatoriamente y las reproducirá.

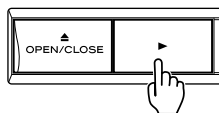

- Presione la tecla ►►| con la función de reproducción aleatoria activada para seleccionar una música aleatoriamente. Presione la tecla |◀◀ para reproducir la música actual desde el principio.
- La música no puede ser reproducida otra vez después que haya sido reproducida en este modo.
- Para desactivar la función aleatoria mientras está activada, presione otra vez la tecla SHUFFLE. Las músicas serán reproducidas en el orden normal designado, comenzando desde la música que está siendo reproducida.

## Función de repetición

La función de repetición permite la reproducción repetida de una sola música, todo el disco o cualquier porción deseada del mismo, designada por dos puntos (punto de inicio y fin).

- Las funciones de repetición pueden ser desactivadas presionando otra vez el botón de repetición.

### ■ Repetición de una sola música (Modo de repetición de una sola música)

#### 1. Presione el botón REPEAT 1/ALL.

Se encenderán los indicadores REPEAT y SINGLE.



#### 2. Seleccione la música deseada presionando el botón (|◀◀►►|).

Aparecerá indicada la música seleccionada, luego cuando la unidad llegue al fin de la misma, el reproductor volverá al principio de la música e iniciará la reproducción otra vez. De esta manera, la música seleccionada será reproducida repetidamente.

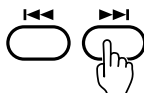

### ■ Repetición de todo un disco (Modo de repetición completa)

#### 1. Presione dos veces el botón REPEAT 1/ALL.

Se encenderán los indicadores REPEAT y ALL.

#### 2. Presione el botón PLAY.

Se iniciará la reproducción y cuando la unidad llegue al fin del disco, el reproductor volverá al principio de la primera música y la reproducción continuará repetidamente.

### ■ Repetición de la sección seleccionada (Modo de repetición A-B)

#### 1. Inicie la reproducción desde cualquier punto antes de la sección que desea reproducir.

#### 2. Establezca el punto en el cual desee iniciar la reproducción (punto A) y presione el botón A-B.

Se encenderán los indicadores REPEAT y A y el indicador B parpadeará indicando que el punto A ha sido ingresado.



#### 3. Cuando el reproductor llega al fin de la porción que desea repetir, presione el botón A-B otra vez para establecer el punto B.

El indicador B se enciende constantemente indicando que ha quedado activada la función de repetición A-B.

El reproductor vuelve automáticamente al punto A y reinicia la reproducción. Cuando la reproducción llega al punto B, el reproductor vuelve al punto A y reinicia la reproducción otra vez, repetidamente.

- Después de establecer el punto A, y desee buscar rápidamente el punto B, emplee el botón ►► o ►►| en lugar de efectuar la reproducción normal.
- Para desactivar este modo presione el botón A-B otra vez, durante la reproducción repetida de la sección programada.

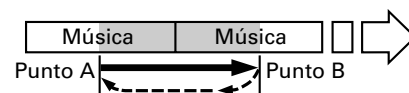

### ■ Reproducción repetida programada

La función de repetición puede ser activada aunque la unidad esté en el modo de reproducción programada.

Para repetir todas las músicas programadas, presione dos veces el botón 1/ALL. (En este momento, compruebe que se enciendan los indicadores REPEAT y ALL).

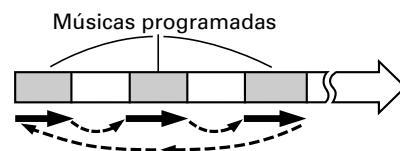

## Indicación del contador de tiempo

El contador de tiempo muestra varias lecturas de tiempo que son las siguientes.



- 1 Tiempo total de reproducción del disco**  
Después de cerrar el portadisco con un disco colocado, el contador indica el tiempo total de reproducción del disco y el número total de músicas en el mismo.
- 2 Indicación del tiempo transcurrido**  
Cuando se inicia la reproducción, la indicación muestra el tiempo transcurrido de la música que está siendo reproducida en minutos y segundos.
- 3 Indicación de tiempo restante (REMAIN)**  
El tiempo restante es indicado al presionar una vez el botón TIME. Esto sirve para verificar fácilmente el tiempo restante de la música que está siendo reproducida.
- 4 Indicación de tiempo total restante (TOTAL REMAIN)**  
Indicado al presionar dos veces el botón TIME. El tiempo indicado es el tiempo total restante de reproducción desde el lugar que está siendo reproducido, hasta el fin del disco; el contador muestra la cuenta regresiva a "00:00" durante la reproducción

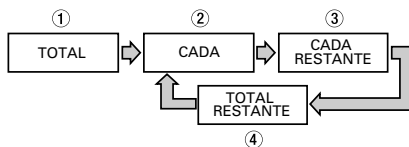

- Indicado después de presionar tres veces el botón TIME. El tiempo indicado es el tiempo de reproducción transcurrido ②.
- En el modo de reproducción normal, si se está reproduciendo una música con un número mayor a 32, el tiempo restante no será indicado en el contador aunque presione el botón TIME. En lugar de ello aparecerá indicado "nn:nn" en la indicación de tiempo.

## Espaciamiento automático

Con esta función activada, quedará automáticamente un intervalo de unos 4 segundos entre música de tal manera que se reproduzcan con un espacio fijo. Para activarla, presione la tecla AUTO SPACE, se encenderá el indicador A.SPACE. Al presionar nuevamente esta tecla, se apaga el indicador y se cancela la función de espaciamiento automático.



## Función de comprobación de introducción

La función de comprobación de introducción permite que sólo el comienzo de cada pista sea reproducida durante 10 segundos.

1. Presione la tecla INTRO CHECK. Aparecerán los indicadores INTRO y ►.
  2. Presione otra vez la tecla INTRO CHECK para cancelar la función de comprobación de introducción.
- La función de comprobación de introducción también funciona conjuntamente con las funciones de SHUFFLE PROGRAM y REPEAT ALL.



## Reproducción única

1. Presione el botón SINGLE. En la indicación se encenderá el indicador SINGLE.
  2. Presione los botones (◀◀/▶▶) MUSIC SKIP correspondientes a la música deseada.
  3. Se reproducirá una sólo música, después de lo cual el reproductor ingresará en el modo de pausa.
- Para desactivar el modo SINGLE, presione el botón SINGLE otra vez.



# Operación de la platina de cassette

## Reproducción

1. Coloque el conmutador POWER en ON.
2. Ajuste el conmutador REV MODE en el modo de transporte de cinta deseado.

Ajuste	Transporte de cinta
	Reproducción de un sólo lado
	LADO A → LADO B → PARADA
	<div style="border: 1px solid black; padding: 2px; display: inline-block;">                     → LADO A → LADO B                 </div> La cinta parará después de 5 ciclos.

3. Coloque un cassette grabado con el extremo abierto apuntando hacia abajo y el lado A apuntando hacia usted.
4. Ajuste ON/OFF en el sistema DOLBY NR.
5. Presione el botón ◀ o el botón ▶ para iniciar la reproducción.
6. Ajuste el volumen con el control de volumen del amplificador.
- Para parar la reproducción presione el botón STOP.

### Colocación de un cassette

1. Utilice el dedo o un lápiz para girar el carrete del cassette si la cinta está floja.
- Nota:** Trate de no tocar la cinta. Las huellas digitales atraen polvo y suciedad.
2. Presione el botón de eyección (▲)\*
3. Coloque el cassette con la parte abierta hacia abajo.
4. Cierre suavemente el portacassette.

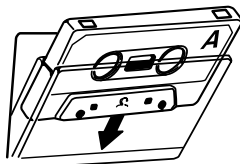
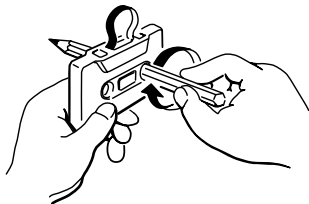

### \*Notas:

- El portacassette no puede abrirse durante una grabación o reproducción.
- Si se apaga la platina durante una grabación o reproducción, será imposible sacar el cassette. En tal caso, conecte la alimentación de la platina y presione nuevamente el botón de eyección.

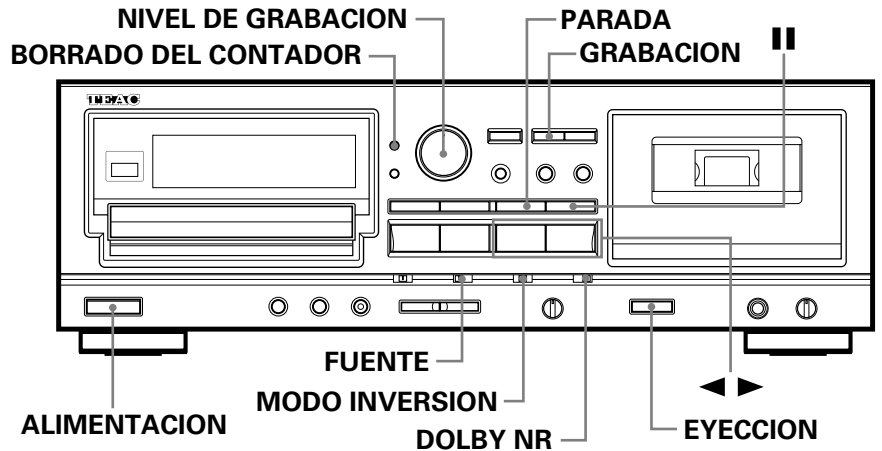

## Grabación

1. Coloque el conmutador POWER en ON.
2. Ajuste el conmutador REV MODE.
  - Si desea efectuar una grabación bidireccional, ajuste el conmutador REV MODE en la posición ↔ o en ↻.
  - Para grabar de un sólo lado inicie la grabación con el botón ◀.
  - Ajuste la posición de ↔ si va a grabar un sólo lado de la cinta.
3. Coloque un cassette sin grabar.
  - Verifique que las lengüetas de protección contra borrado del cassette estén intactas. Si están rotas, cubra los orificios con cinta adhesiva.
4. Seleccione el conmutador SOURCE.
  - Cuando selecciona "CD" la salida incorporada del reproductor de CD queda seleccionada como fuente.
  - Al seleccionar "LINE", la señal externa proveniente de "LINE IN" es seleccionada como fuente.
5. Ajuste ON/OFF del sistema DOLBY NR.
6. Presione el botón RECORD para activar el modo de pausa de grabación de la platina (se encenderán los indicadores REC y ■).
7. Ajuste el nivel de grabación con el control REC LEVEL de tal manera que el sonido con más volumen haga que el medidor de nivel llegue brevemente al punto "0 dB" (para cintas normales o de cromo), o al punto "+3 dB" (para cintas de metal).



8. Presione otra vez el botón ■ PAUSE para iniciar la grabación.
  - Para parar la grabación temporariamente, presione el botón ■ PAUSE. Para reiniciar el transporte de cinta, presione el botón ■ PAUSE o el botón ◀▶ de reproducción. Con el modo de pausa de grabación activada y si presiona el botón cuyo indicador ◀, ▶ está encendido, se iniciará la grabación; sin embargo si presiona el botón cuyo indicador ◀, ▶ no está encendido, sólo cambiará el sentido de transporte de la cinta. Para reiniciar el transporte de cinta, presione el botón otra vez.
  - Para parar la grabación, presione el botón STOP.

## Borrado

Cualquier material previamente grabado en la cinta será automáticamente borrado al efectuar una nueva grabación en la misma. También puede borrarse una cinta "grabando" sobre ella con el control de nivel REC LEVEL ubicado en la posición "0".

### ATENCIÓN:

La grabación de cintas grabadas, discos o cualquier otro material publicado o de radiodifusión puede violar leyes de derechos de autor. Examine estas leyes antes de grabar.

## Contador de cinta

El contador de cinta se incrementa cuando la cinta se está moviendo hacia adelante y se reduce cuando la cinta está siendo rebobinada. La indicación puede ser borrada presionando el botón COUNTER CLEAR que reposiciona la lectura del contador a "0000".



## Función RTZ (reposición a cero)

Al presionar el botón RTZ (reposición a cero), la cinta vuelve al punto "0000" y para.



- La función RTZ no funciona cuando el contador de cinta indica un número entre "9996" y "0004".

## Control de tono

Usted puede modificar la velocidad de la cinta durante la reproducción, cambiando de esta manera el tono del sonido reproducido.



Al girar el mando PITCH CONTROL hacia la derecha, aumenta la velocidad de la cinta, resultando en tonos más altos, girando el mando hacia la izquierda se reduce la velocidad de la cinta resultando en tonos más bajos.

- La velocidad de la cinta es 12% más rápida aproximadamente con el mando girado completamente hacia la derecha.
- La velocidad de la cinta es 12% más lenta aproximadamente con el mando girado completamente hacia la izquierda.

## Bobinado rápido

Con el modo de parada activado los botones ◀◀ ▶▶ funcionan como botones de avance rápido y rebobinado.

- En el modo de reproducción, estos botones actúan como botones CPS.

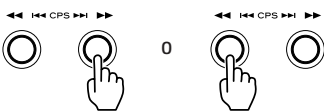

## CPS (Búsqueda programada automática computarizada)

La CPS permite la selección y reproducción de cualquier música hasta un máximo de 15 músicas hacia adelante o hacia atrás de la que está siendo reproducida. Esta función detecta los espacios sin grabar de 4 segundos como mínimo entre músicas. Estos espacios sin grabar pueden ser creados empleando la función REC MUTE.

### Notas:

- En los siguientes pasos 1 y 2, para simplificar la descripción, la explicación está dada en términos de "reproducción hacia adelante" (en sentido ▶). Un procedimiento similar debe ser empleado para la "reproducción hacia atrás".
- Los botones ▶▶ (avance rápido) y ◀◀ (rebobinado) actúan como botones CPS durante la reproducción. Este es el motivo por el cual la unidad indica "◀◀◀◀ CPS ▶▶▶▶" en relación a estos botones, mientras que el control remoto muestra "◀◀▶▶" solamente. En la siguiente explicación estos botones son descritos como "◀◀" y "▶▶" solamente.

1. Durante la reproducción hacia adelante, presione repetidamente el botón ◀◀ o ▶▶ hasta que aparezca el número de canciones a omitir en

el contador. Utilice el botón ▶▶ para ubicar la siguiente música y el botón ◀◀ para la música anterior. Refiérase al cuadro "Cómo seleccionar la música deseada utilizando CPS".

- Si se pasa el número CPS deseado mediante el botón ▶▶, utilice el botón ◀◀ para retroceder hasta el número CPS requerido.
  - Cuando se presiona el botón ▶▶, la próxima música es contada como "1" y cuando se presiona el botón ◀◀, la música actual es contada como "1".
2. La cinta avanza rápidamente y se van detectando los espacios sin grabar entre canciones hasta que se ubica la música deseada. Entonces se inicia la reproducción desde el principio de la música seleccionada.

### Notas sobre CPS

La función CPS detecta y cuenta los espacios de aproximadamente 4 segundos que corresponden normalmente a los intervalos entre música. Por lo tanto, con los siguientes tipos de cintas, es posible que la búsqueda no funcione correctamente.

- Cuando no pueden detectarse los intervalos entre música.
  - Intervalos de menos de 4 segundos.
  - Alto nivel de ruido en los intervalos.
  - Largas secciones con bajo nivel (en música clásica, etc.)

### Cómo seleccionar la música deseada utilizando CPS

Ej: Véase (1). Para seleccionar la 3ª música posterior a la posición actual de la cinta, seleccione "CP03".

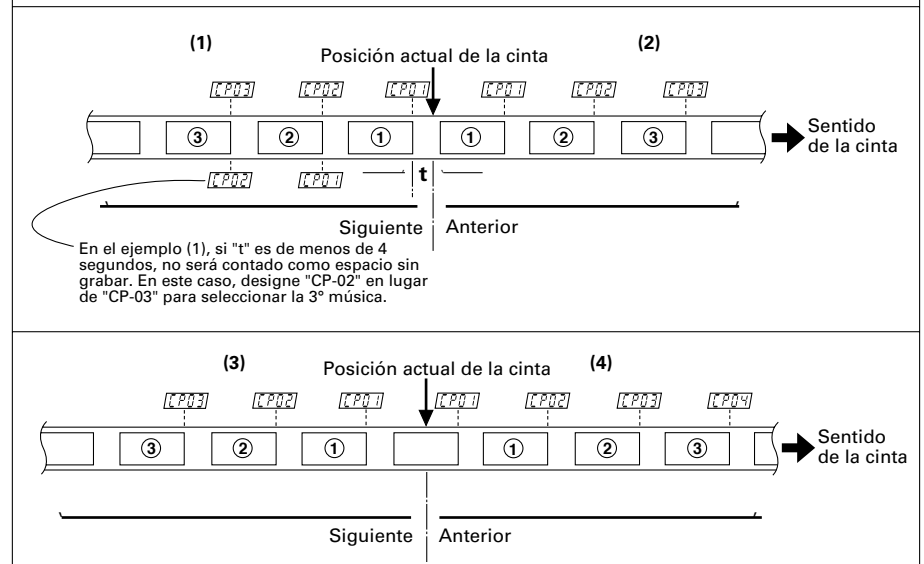

## Copia de CD a cinta

### Silenciamiento de grabación

#### ■ Espaciamiento automático para secciones sin grabar de 4 segundos (durante la grabación)

Presione el botón REC MUTE durante una grabación. El movimiento de la cinta continúa y queda una sección sin grabar de unos 4 segundos (destella el indicador REC). El reproductor ingresa se establece automáticamente en el modo de pausa de grabación (se encienden los indicadores REC y **II**).

Para reanudar la grabación, presione el botón PAUSE (se apaga el indicador **II**).

#### ■ Espaciamiento automático para secciones sin grabar de 4 segundos (durante el modo de pausa de grabación)

En el modo de pausa de grabación, la pulsación del botón REC MUTE iniciará automáticamente el silenciamiento de la grabación mencionado. El reproductor retornará después al modo de pausa de grabación.

#### ■ Para una sección sin grabar de más de 4 segundos

Durante la grabación, mantenga presionado el botón REC MUTE por más tiempo. Quedará una sección sin grabar mientras se mantenga presionado el botón. Suelte el botón para establecer el modo de pausa de grabación. Para reanudar la grabación, presione el botón PAUSE.

- Durante el silenciamiento de grabación (mientras está parpadeando el indicador REC), el presionar otra vez el botón REC MUTE desactivará el silenciamiento y se reanudará al grabación sin detener la cinta.

Empleando la función de copia de CD, es fácil y sencillo copiar una CD en una cinta.

1. Coloque un disco compacto.
2. Coloque un cassette en el que se pueda grabar.
3. Ajuste ON/OFF del sistema DOLBY NR.

- En el modo de copia de CD, el mando REC LEVEL no tiene efecto, ya que el nivel de grabación es ajustado automáticamente por la unidad.

#### ■ Grabación desde el principio de la cinta

Presione el botón CD DUBBING con el modo de parada activado.



La cinta es rebobinada hasta el principio del lado A y el contador se reposiciona a "0000", mientras que el reproductor de CD está en el modo de pausa al principio de la primera pista del CD.

Después de un espacio sin grabar de aprox. 10 segundos (para pasar la parte sin grabar al principio de la cinta), la platina de cassette entra en el modo de grabación y el reproductor de CD inicia la reproducción.

#### ■ Grabación desde cualquier punto deseado en la cinta

1. Mueva la cinta hasta la posición deseada y presione el botón STOP.
2. Presione el botón RECORD. La platina entra en el modo de pausa de grabación.
3. Presione el botón CD DUBBING. Se inicia la copia de CD a cinta desde el punto actual de la cinta.

- Mientras la copia de CD DUBBING está activada, sólo los botones STOP (CD), STOP (TAPE), OPEN/CLOSE y TIME están habilitados.

#### ■ Selección de pistas del CD a ser grabadas en el lado A o B de la cinta (copia programada A-B)

Empleando la función de copia programada A-B, usted puede seleccionar las pistas del CD que desea grabar en el lado A o B de la cinta.

1. Presione el botón PROGRAM.

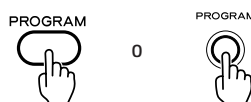

2. Presione el botón A-B.



"A-" parpadeará y "B" se encenderá en la indicación, indicando que el reproductor de CD está en el modo "Programación del lado A".

3. Programe las pistas a ser grabadas en el lado A de la cinta.

Efectúe los procedimientos descritos en el paso 3 de la sección "Reproducción programada" en la página 61.

- Para llamar la indicación del tiempo total del programa, presione el botón TIME con el modo de programación activado. Esto le ayudará a adecuar el tiempo total de grabación a la longitud de la cinta. Al presionar el botón TIME otra vez el reproductor de CD vuelve al modo de programación.

4. Presione el botón A-B.

"B" parpadeará y "A" se encenderá en la indicación, indicando que el reproductor de CD está en el modo "Programación del lado B".

5. Las pistas programadas serán grabadas en el lado B de la cinta.

- Al presionar el botón A-B en la programación del lado B, devolverá el reproductor de CD al modo de programación del lado A.

6. Presione el botón CD DUBBING.

La cinta es rebobinada hasta el principio del lado A y el contador se reposiciona a "0000" mientras que el reproductor de CD está en el modo de pausa en la primera pista del programa del lado A.

Después de un espacio sin grabar de aprox. 10 segundos (para pasar la parte sin grabar al principio de la cinta), la platina de cassette entra en el modo de grabación y el reproductor de CD inicia la reproducción.

- Si usted presiona el botón RECORD antes de presionar el botón CD DUBBING, la grabación se iniciará desde la posición actual de la cinta (sin que la misma sea rebobinada hasta el principio).
- Si la cinta del lado A termina antes de 01:30 (1 minuto 30 segundos) que la pista actual del CD haya terminado de ser reproducida, la grabación del lado B se iniciará en esa pista, (exceptuando el caso de la copia programada A-B).
- Cuando el reproductor de CD termina la reproducción, se desactiva el modo de copia de CD.
- Si la cinta llega al fin del lado B antes de que el reproductor de CD termine la reproducción, se cancelará el modo de copia de CD.

## Reproducción continuada entre CD y cinta

En el modo de reproducción continuada, una vez que el reproductor de CD o la platina de cassette termina (o para) la reproducción, el otro comienza la misma automáticamente.

1. Presione el botón CD-TAPE CONT PLAY.



"TAPE" y "CD" parpadearán en la indicación.

2. (Por ejemplo) Presione el botón de reproducción de CD.

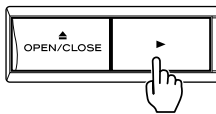

El reproductor de CD iniciará la reproducción "CD" parpadea en la indicación.

3. Cuando el reproductor de CD para, la platina de cassette inicia automáticamente la reproducción. "TAPE" parpadea en la indicación. Después de ello, cuando uno de ellos para, el otro inicia la reproducción.
- La otra unidad inicia la reproducción independientemente de que una de ellas (reproductor de CD o platina de cassette), haya sido parada presionando el botón STOP, o parada automáticamente al fin de la reproducción.
- Usted puede cambiar el CD o la cinta mientras están en el modo de parada.
- Para desactivar el modo de reproducción continua, presione otra vez el botón CD-TAPE CONT PLAY.

## Operación controlada por temporizador

La unidad posee una función de control por temporizador. Esto le permite iniciar la reproducción o la grabación en cualquier momento cuando se emplea el temporizador de audio opcional.

### ■ Reproducción de CD o cassette por temporizador

1. Conecte la unidad y su sistema estereofónico a un temporizador de audio como se muestra en el diagrama.
2. Ajuste en ON los conmutadores de alimentación de todos los componentes.
3. Coloque un disco o un cassette grabado.
4. Coloque el conmutador del temporizador en la posición CD o TAPE.

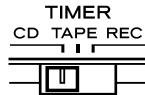

5. Ajuste el temporizador de audio a la hora deseada de (conexión de alimentación) y parada (desconexión de alimentación). Al terminar el ajuste, se desconectará la alimentación de todos los componentes.
6. Cuando el temporizador llega a la hora ajustada, se conectará la alimentación y se iniciará automáticamente la reproducción.

### ■ Grabación por temporizador

1. Seleccione la entrada del amplificador que esta platina es capaz de grabar.
2. Seleccione la fuente a ser grabada (FM, AM, etc.).
3. Coloque un cassette grabable y coloque el conmutador [TIMER] en [REC].

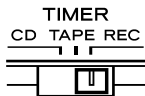

4. Ajuste el temporizador de audio a la hora de inicio (activación de alimentación) y parada (desconexión de alimentación). Cuando termine este ajuste, se desconectará la alimentación de todos los componentes.
5. Cuando el temporizador llega al tiempo ajustado se conectará la alimentación y se iniciará la grabación automáticamente.

### Conexión del temporizador

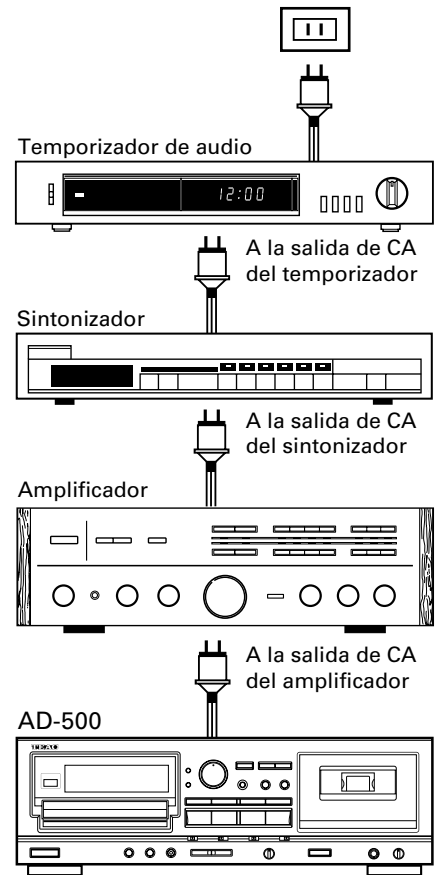

## Localización y reparación de averías

La localización y reparación de averías de esta unidad es similar a la de cualquier otro equipo eléctrico o electrónico. No se olvide de inspeccionar las causas más probables primero. Para ofrecerle algunas ideas de dónde buscar, vea lo siguiente.

Problema	Causa probable	Remedio
<b>Generalidades</b>		
Al presionar POWER no se conecta la alimentación.	El enchufe de alimentación no está firmemente conectado.	Enchúfelo firmemente.
Se escucha un zumbido.	El enchufe del cordón de clavija no está firmemente conectado.	Conecte firmemente el enchufe.
Interferencia en el sintonizador.	Demasiado cerca del sintonizador.	Mantenga una distancia razonable entre ellos o desconecte la alimentación de esta unidad.
No hay salida de audio.	La conexión al sistema estereofónico es incorrecta.	Verifique las conexiones.
El control remoto no funciona.	El conmutador POWER está en OFF.	Colóquelo en ON.
	No hay pilas colocadas en el control remoto.	Coloque pilas.
<b>Reproductor de CD</b>		
La reproducción no funciona con un disco colocado.	El disco está colocado con la etiqueta hacia abajo.	Coloque el disco con la etiqueta hacia arriba.
	El disco está sucio.	Limpie la superficie del disco.
No hay salida de audio.	La conexión con el sistema estereofónico es incorrecta.	Inspeccione las conexiones.
No hay salida de CD.	La platina de cassette está en el modo de reproducción.	Pare la platina. O conecte la salida de CD a un amplificador.
Sólo se puede reproducir una música.	El botón SINGLE está presionado.	Presione el botón para desactivarlo.
La reproducción programada no funciona.	No ha presionado el botón PROGRAM.	Presione el botón para llamar la indicación PGM.
Falla de seguimiento (interrupción repetida del sonido).	El reproductor está sujeto a vibraciones o choques.	Cambie de lugar esta unidad.
	El disco está sucio.	Limpie la superficie del disco.
<b>Platina de cassette</b>		
Baja calidad de sonido.	Las cabezas están sucias.	Limpie las cabezas.
	Las cabezas están magnetizadas.	Desmagnetice las cabezas empleando el TEAC E-3.
	El conmutador Dolby NR está incorrectamente ajustado.	Cambie la posición.
Sonidos extraños.	Se ha modificado el control de tono.	Ajuste el mando de control de tono en la posición central.
La grabación no funciona.	Las lengüetas de protección contra borrado del cassette están rotas.	Coloque cinta adhesiva para cubrir el orificio.
	Las cabezas están sucias.	Limpie las cabezas.
	El nivel de grabación es demasiado bajo.	Gire el mando REC LEVEL hacia la derecha.

## Mantenimiento

Las cabezas y la ruta de la cinta deben limpiarse y desmagnetizarse periódicamente.

### Limpeza de la ruta de la cinta

- Aplique el líquido de limpieza de cabezas\* a un hisopo especial o paño suave y frote ligeramente las cabezas, cabrestantes y todas las partes metálicas de la ruta de la cinta.
  - Limpie también los rodillos presores usando el líquido de limpieza para goma\*.
- \* Ambos se hallan disponibles en los juegos de limpieza para reproductores TEAC, HC-2 y RC-2 en EE.UU. o TZ-261 en otros países.

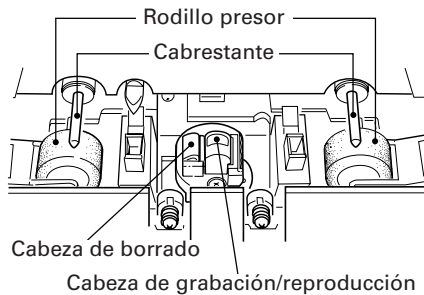

### Desmagnetización de las cabezas

Asegúrese que la alimentación esté desconectada, luego desmagnetice las cabezas usando el desmagnetizador E-3 de TEAC o similar. Para mayores detalles sobre su uso, lea las instrucciones.

## Especificaciones

### Sección del reproductor de CD (Audio)

**Número de canales:** 2  
**Respuesta de frecuencia:** 10 - 20.000 Hz  $\pm 0,5$  dB  
**Relación señal a ruido:** 90 dB  
**Gama dinámica:** 90 dB  
**Distorsión armónica total:** 0,02% (1 kHz)  
**Lloro y trémolo:** Imposible medirlo (precisión de cuarzo)  
**Separación entre canales:** 75 dB  
**Salida:** 2 Vrms  
**Filtro digital:** 4 sobremuestras  
**Filtro analógico:** 3er. orden

### (Formato de señal)

**Frecuencia de muestreo:** 44,1 kHz  
**Convertidor D/A:** Lineal 16 bit/canal  
**Velocidad de bit de canal:** 4,3218 Mb/seg.  
**Código de modulación de canal:** EFM  
**Corrección de error:** CIRC

### (Fonocaptor)

**Tipo:** Impulsor de objetivo, fonocaptor óptico laser de 3 haces  
**Objetivo:** Impulsor paralelo bidimensional  
**Tipo de laser:** Laser de semiconductor tipo GaAlAs  
**Longitud de onda:** 780 nm

### Sección del cassette

**Sistema de pistas:** 4 pistas 2 canales estereofónicos  
**Cabezas:** Grabación/reproducción x 1 (inversión giratoria), borrado x 1  
**Tipo de cinta:** Cinta de cassette C-60 y C-90  
**Velocidad de la cinta:** 4,76 cm/seg.  
**Motor:** Servo motor de CC x 1  
**Lloro y trémolo:** 0,08% (W. RMS)  
**Respuesta de frecuencia (general):**  
50 - 15.000 Hz  $\pm 3$  dB, metal  
50 - 15.000 Hz  $\pm 3$  dB, cromo  
50 - 14.000 Hz  $\pm 3$  dB, normal  
**Relación señal a ruido (general):**  
59 dB (Dolby NR desconectado, 3% nivel THD, ponderado), 69 dB (DOLBY NR conectado, más de 5 kHz)  
**Tiempo de bobinado rápido:** 120 seg. aprox. (con C-60)  
**Entrada:** Línea: 87 mV (impedancia de entrada de 50 K ohmios o mayor)  
**Salida:**  
**Línea:** 0,46 (impedancia de carga de 50 K ohmios o mayor)  
**Auriculares:** 1 mV/8 ohmios

### Generalidades

**Requisitos de alimentación:**  
120/230 V CA, 50-60 Hz (EE.UU./Canadá/ modelo de exportación general)  
230 V CA, 50 Hz (Modelo Europa/G.B.)  
240 V CA, 50 Hz (Modelo para Austria)  
**Consumo de energía:** 14 W  
**Dimensiones (A x Alt. x P):**  
435 x 145 x 290 mm  
**Peso:** 5,3 kg

### Accesorios estándar

Control remoto inalámbrico RC-619  
Cordón con enchufe de clavija x 2  
Pila (tipo SUM 3, "AA", "R6") x 2

- Las mejoras pueden resultar en cambios de especificaciones o de funciones sin aviso.
- Las fotografías e ilustraciones pueden ser levemente diferentes a los modelos de producción.

# Voor ingebruikneming

## Lees dit voor het gebruik

- Kies zorgvuldig een geschikte plaats voor het apparaat. Zet het niet in de volle zon en niet te dicht bij een warmtebron. Vermijd tevens plaatsen met trillingen, veel stof, hitte, koude of vocht. Houd afstand van apparatuur die brom of elektrische storing kan veroorzaken, zoals transformators of motoren.
- Open in geen geval de ombouw van het apparaat, om schade aan de circuits en gevaar voor een elektrische schok te vermijden. Mocht er vloeistof of een voorwerp in het apparaat terechtkomen, neem dan contact op met uw audiohandelaar.
- Voor het verwijderen van de stekker uit het stopcontact mag u alleen de stekker vastpakken; trek nooit aan het snoer.
- Zorg dat uw handen schoon zijn voor u een compact disc pakt. Plaats nooit een gebarsten disc in het apparaat.
- Gebruik voor het reinigen van het apparaat geen chemische oplosmiddelen, aangezien deze de afwerking kunnen aantasten. Veeg het apparaat schoon met een zacht, droog doekje.
- Bewaar deze gebruiksaanwijzing op een veilige plaats waar u hem voor naslag gemakkelijk kunt terugvinden.

## Behandelen van cassettes

Vermijd voor het bewaren van uw cassettes de volgende plaatsen:

- Vlakbij of bovenop een verwarming, in de volle zon of op andere plaatsen met hoge temperaturen.
- Dichtbij luidsprekers, op een TV-toestel of een versterker, waar de cassettes kunnen worden blootgesteld aan krachtige magnetische velden.
- Vermijd plaatsen met veel vocht, stof of vuil.
- Zorg dat uw cassettes niet kunnen vallen en niet worden blootgesteld aan heftige schokken.
- Gebruik liever geen C-120 cassettes, aangezien de uiterst dunne band hiervan gemakkelijk kan uitrekken en verstrikt kan raken in het bandloopwerk.

## Soorten cassetteband

### Keuze van de bandsort:

De automatische bandsort-instelling van dit apparaat kan slechts naar behoren werken als cassettes met chroom- (kobalt-) of metaalband zijn voorzien van hun eigen karakteristieke bandsort-openingen.

\*De Dolby ruisonderdrukking is vervaardigd onder licentie van de Dolby Laboratories Licensing Corporation.

De naam "DOLBY" en het dubbele-D symbool  zijn handelsmerken van de Dolby Laboratories Licensing Corporation.

## Behandelen van compact discs

Dit apparaat is ontworpen voor het afspelen van compact discs met het "compact disc" beeldmerk. Het is niet geschikt voor andere soorten discs.

- Plaats een compact disc altijd met de label-kant boven in de disc-lade. (Compact discs zijn maar aan één kant afspeelbaar.)
- Om een compact disc uit het doosje te nemen, drukt u met een vinger de middenklemmetjes in en tilt u de disc aan de randen omhoog, zonder het glimmende oppervlak aan te raken.

Uitnemen van een compact disc

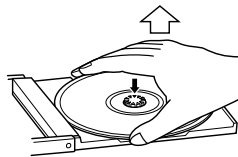

Vasthouden van een compact disc



- Vingerafdrukken en stof kunt u van de bespeelde onderkant van de disc verwijderen met een zacht doekje.

Schoonvegen van het midden naar de rand

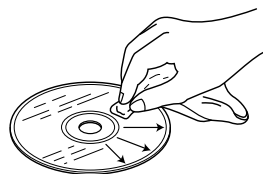

- Gebruik geen benzine, tri of spiritus voor het reinigen van compact discs, aangezien vluchtige stoffen het plastic oppervlak van de disc kunnen aantasten.
- Berg elke compact disc na het afspelen weer in het bijbehorende doosje op, om te voorkomen dat er krassen op komen waardoor de laser-weergavekop zou kunnen "overspringen".
- Zorg dat compact discs niet te lang worden blootgesteld aan directe zonnestraling, veel vocht of hoge temperaturen. Door langdurige verwarming kunnen de discs kromtrekken.
- Plak geen etiketten op de label-kant van een compact disc en schrijf er niet met een balpen op.

## Afstandsbediening

Richt de afstandsbediening voor gebruik naar de afstandssensor op het voorpaneel van het toestel.

## Plaatsen van batterijen

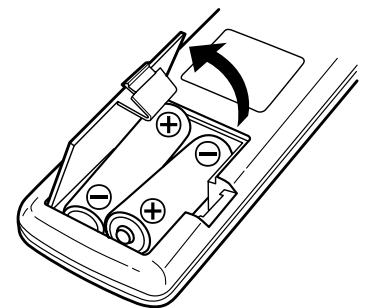

1. Verwijder het deksel van het batterijvak.
2. Plaats twee "AA" (R6, SUM-3) droge cel batterijen. Plaats de batterijen met de positieve  $\oplus$  en negatieve  $\ominus$  polen in de juiste richting.
3. Sluit het deksel zodat het vastklikt.

### Vervangen van batterijen

De batterijen zijn bijna uitgeput wanneer het bereik van de afstandsbediening aanzienlijk kleiner wordt en het toestel niet meer juist op de signalen reageert. U moet nu de batterijen door nieuwe vervangen.

### Voorzorgen aangaande de batterijen

- Plaats de batterijen beslist met de positieve  $\oplus$  en negatieve  $\ominus$  polen in de juiste richting.

## Aansluitingen

- Gebruik batterijen van hetzelfde type. Gebruik niet tegelijkertijd batterijen van verschillend type of merk.
- U kunt zowel oplaadbare als niet-oplaadbare batterijen gebruiken. Zie de voorzorgen die op de batterijen zijn gedrukt.
- Verwijder de batterijen uit de afstandsbediening indien u deze voor langere tijd niet gaat gebruiken (langer dan een maand), zodat er geen batterijvloeistof kan gaan lekken. Indien de batterijen toch hebben gelekt, veeg de vloeistof dan goed uit het batterijvak en vervang de batterijen door nieuwe.
- Verwarm en demonteer batterijen niet. Gooi gebruikte batterijen nooit in een vuur.

### Spanningsomzetting (Enkel voor algemene exportmodellen)

Vergeet niet de stekker uit het stopcontact te trekken alvorens de spanningskiezer in een andere stand te zetten.

1. Lokaliseer de spanningskiezer op het achterpaneel.
2. Zet de spanningskiezer, afhankelijk van het land, m.b.v. een platte schroevendraaier in de 230 V of 120 V stand.

- Schakel alle apparatuur uit voordat u deze gaat aansluiten en zorg dat u bij het aansluiten de linker (L) en rechter (R) aansluitingen niet verwisselt.
- Lees voor het aansluiten van andere apparatuur de daarbij behorende gebruiksaanwijzingen door.

### ■ Signaalsnoeren

#### LINE IN/OUT aansluitingen

Verbind de LINE IN stekkerbussen met de TAPE REC uitgangen van uw stereo versterker en de LINE OUT stekkerbussen met de TAPE PLAY ingangen van de versterker, met behulp van audio-aansluitsnoeren met tulpstekkers.

- Via de LINE OUT aansluitingen worden de muzieksignalen van de compact disc speler en het cassettedeck uitgestuurd. Bij tegelijk afspelen van een compact disc en een cassette krijgt het cassettegeluid voorrang en zal dat worden weergegeven.

#### CD LINE OUT aansluitingen

Verbind de CD LINE OUT stekkerbussen met de CD, DAT of AUX ingangen van uw stereo versterker, met behulp van audio-aansluitsnoeren met tulpstekkers.

- Via de CD LINE OUT aansluitingen worden altijd alleen de muzieksignalen van de compact disc speler uitgestuurd.

### Opmerking:

Mocht de compact disc speler storing veroorzaken bij de tuner of de televisie, laat dan een ruime afstand tussen deze toestellen onderling.

### ■ Netsnoer

Steek de stekker van het netsnoer in een stopcontact dat het juiste voltage levert.

### ■ Hoofdtelefoon

Voor gebruik van een hoofdtelefoon steekt u de stekker van de hoofdtelefoon in de PHONES aansluiting.

- Stel de geluidsstrekte van de hoofdtelefoon naar wens in met de LEVEL regelaar.

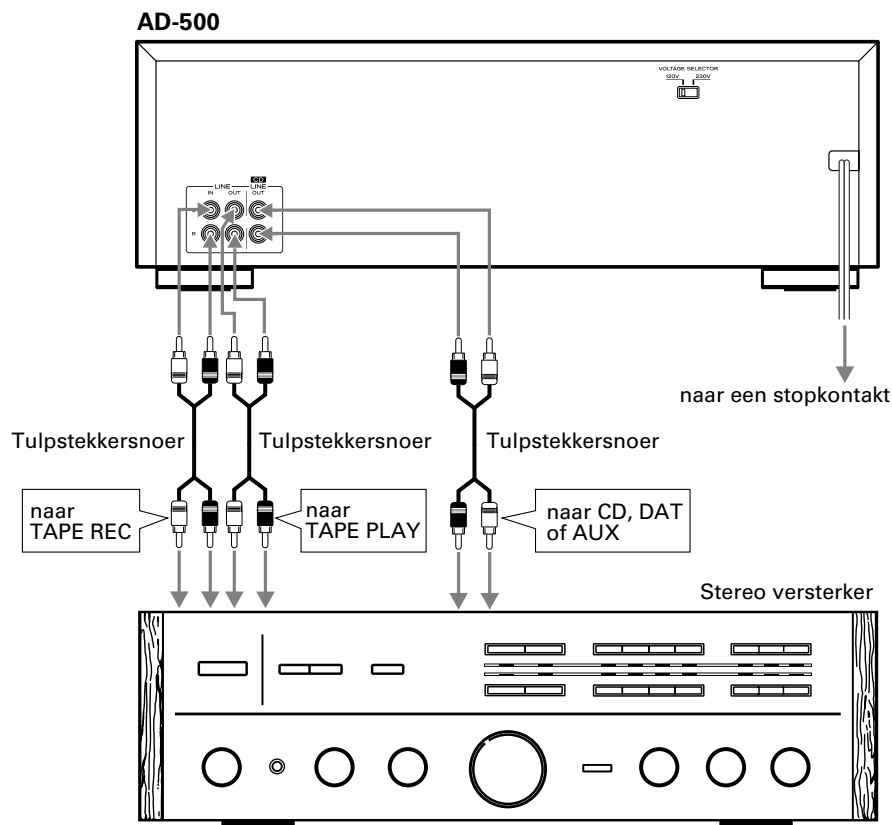

# Benaming van de bedieningsorganen

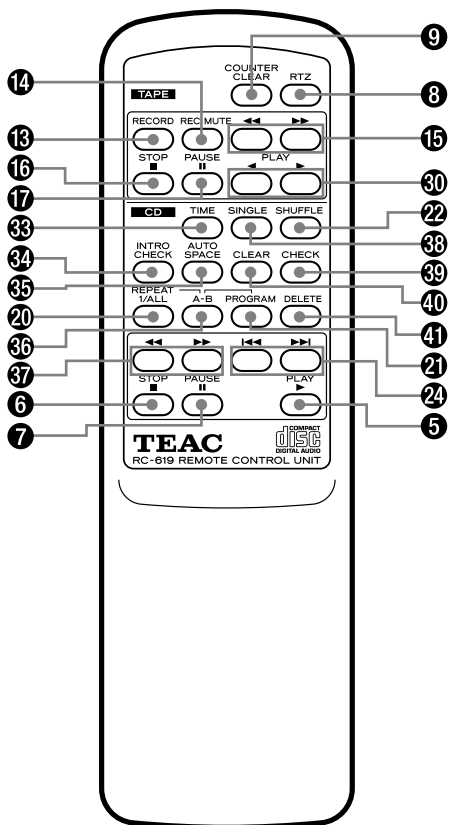
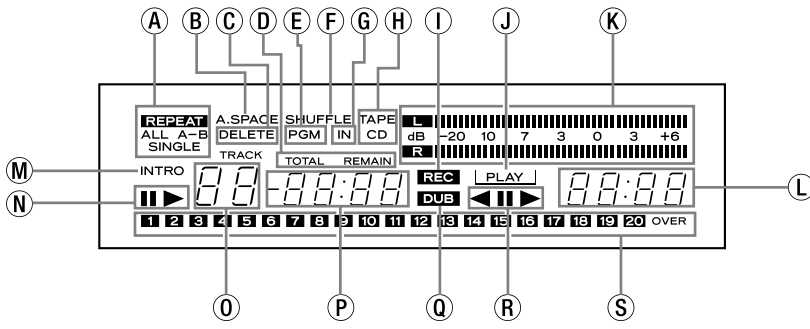
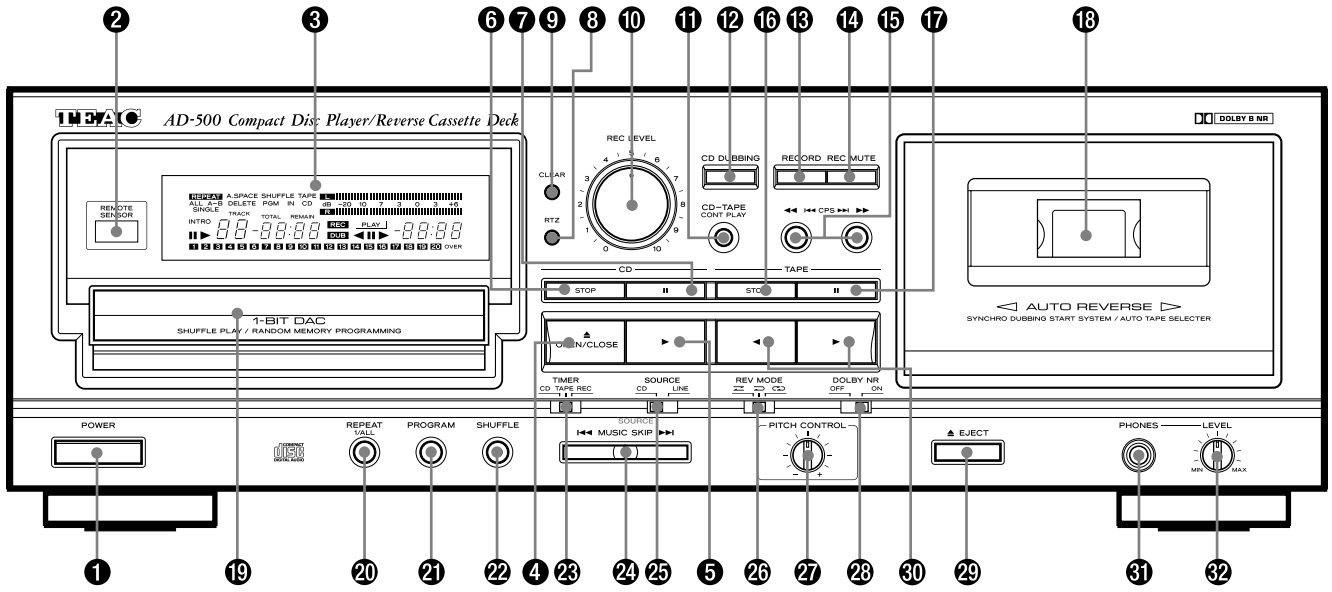

- 1 Aan/uit-schakelaar (POWER)
- 2 Afstandsbedieningssensor (REMOTE SENSOR)
- 3 Multifunctioneel uitleesvenster
  - A Herhaal-indicator (REPEAT)
  - B Tussenruimte-indicator (A.SPACE)
  - C Weglaat-indicator (DELETE)
  - D Tijdfunctie-indicator
  - E Programmeer-indicator (PGM)
  - F Willekeurige weergave-indicator (SHUFFLE)
  - G CD-ingangsimplicator (IN)
  - H Cassette/CD-indicator (TAPE/CD)
  - I Opname-indicator (REC)
  - J Cassetteweergave-indicator (PLAY)
  - K Geluidsstrekteometers
  - L Bandteller
  - M Intro-weergave-indicator (INTRO)
  - N CD pauze/weergave-indicator (II/▶)
  - O Muziekstuknummer (TRACK)
  - P Tijdteiler
  - Q Kopieer-indicator (DUB)
  - R Cassette achteruit/pauze/voortuit-indicator (◀III▶)
  - S Muziekkalender
- 4 Open/sluit-toets (OPEN/CLOSE)
- 5 CD-weergavetoets (▶)
- 6 CD-stoptoets (STOP)
- 7 CD-pauzetoets (II)
- 8 Nulpunt-terugkeertoets (RTZ)
- 9 Tellernulsteloets (CLEAR)
- 10 Opnameniveauregelaar (REC LEVEL)
- 11 Doorlopende-weergavetoets (CD-TAPE CONT PLAY)
- 12 CD-opnametoets (CD DUBBING)
- 13 Opnametoets (RECORD)
- 14 Opnamedempingtoets (REC MUTE)
- 15 Terug/vooruitspoel/zoektoetsen (◀◀I◀◀ CPS ▶▶▶▶)
- 16 Cassette-stoptoets (STOP)
- 17 Cassette-pauzetoets (II)
- 18 Cassettehouder
- 19 Disc-lade
- 20 Herhaaltoets (REPEAT 1/ALL)
- 21 Programmeertoets (PROGRAM)
- 22 Willekeurige-weergavetoets (SHUFFLE)
- 23 Schakelklok-schakelaar (TIMER)
- 24 Terug/vooruitspring/zoektoetsen (I◀◀ MUSIC SKIP ▶▶▶I)
- 25 Geluidbron-keuzeschakelaar (SOURCE)
- 26 Omkeerkuntieschakelaar (REV MODE)
- 27 Snelheidsregelaar (PITCH CONTROL)
- 28 Dolby ruisonderdrukkingschakelaar (DOLBY NR)
- 29 Cassette-uitwerptoets (EJECT)
- 30 Cassette-weergavetoetsen (◀/▶)
- 31 Hoofdtelefoon-aansluiting (PHONES)
- 32 Hoofdtelefoon-volumeregelaar (LEVEL)
- 33 Tijdtoets (TIME)
- 34 Intro-weergavetoets (INTRO CHECK)
- 35 Tussenruimtetoots (AUTO SPACE)
- 36 A-B cassettekant-programmeertoets (A-B)
- 37 CD zoektoetsen (◀◀/▶▶)
- 38 Enkel-nummer weergavetoets (SINGLE)
- 39 Kontroltoets (CHECK)
- 40 Enkel-nummer wistoots (CLEAR)
- 41 Weglaat-programmeertoets (DELETE)



# Compact Disc Speler

## Basisbediening

1. Druk de **POWER** schakelaar in.

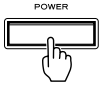

2. Druk op de **OPEN/CLOSE** toets.

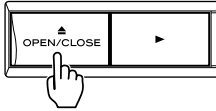

De disc-lade komt naar buiten. Plaats de disc met het label omhoog wijzend voorzichtig op de schuif. De disc dient binnen de uitsparingen te liggen.

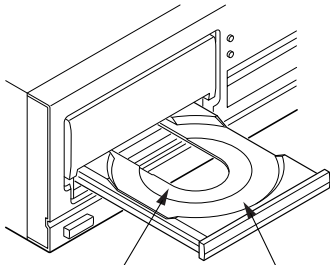

Voor 8 cm "single" discs

Voor 12 cm discs

3. Druk nogmaals op de **OPEN/CLOSE** toets.

De disc-lade sluit. Enkele seconden later verschijnt de volgende informatie in het uitleesvenster.

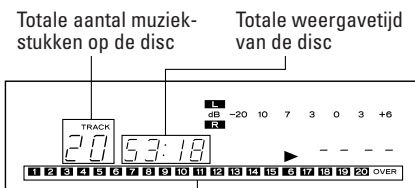

Maximaal 20 muzieknummers op de disc

4. Druk op de **CD PLAY (▶)** toets.

Weergave start vanaf het begin van het eerste muziekstuk en de ▶ (weergave) indicator licht op.

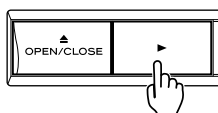

- Tijdens weergave knippert het nummer van het spelende muziekstuk in de muziekkalender.
- Na weergave van het muziekstuk dooft het overeenkomende nummer in de muziekkalender.

## Zelfs als de disc-lade open is...

**Wanneer de ▶ toets ingedrukt wordt:**  
De disc-lade wordt gesloten en weergave begint vanaf het eerste muziekstuk.

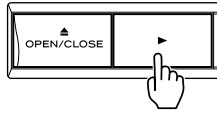

## Stoppen van de weergave

**Stoppen van de weergave:**  
Druk op de **STOP** toets. De stopfunctie wordt ingeschakeld.

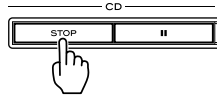

**Uitnemen van een disc:**  
Druk op de **OPEN/CLOSE** toets. De weergave stopt, de disc-lade komt naar buiten en alle functies worden op hun oorspronkelijke instelling teruggesteld.

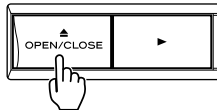

## Tijdelijk onderbreken van de weergave (pauzefunctie):

Druk op de **||** toets. Weergave stopt bij de huidige positie. De **||** indicator licht op. Druk op de ▶ of **||** toets om de weergave vanaf dezelfde positie te hervatten.

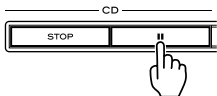

## WAARSCHUWING:

- Forceer de disc-lade tijdens het openen en sluiten niet met de hand.

## Muziekzoekfunctie

### Muziekzoeken met de **MUSIC SKIP** toetsen (◀◀/▶▶)

Het begin van elk nummer kan makkelijk gelokaliseerd worden m.b.v. de **◀◀/▶▶** MUSIC SKIP toetsen. Deze bedieningswijze wordt duidelijk in de TRACK display aangegeven.

- Verspringen is tevens mogelijk tijdens geprogrammeerde weergave. Er wordt in dit geval echter alleen naar de geprogrammeerde nummers versprongen.

### Om naar het volgende nummer te gaan: Druk op de **▶▶** toets.

Telkens bij indrukken van de **▶▶** toets gaat de afspeelkop naar het volgende muziekstuk.

De afspeelkop kan op deze manier naar het laatste muziekstuk gestuurd worden, maar als de **▶▶** toets daarna ingedrukt wordt, gebeurt er niets.

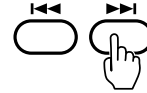

### Teruggaan naar het vorige muziekstuk: Druk op de **◀◀** toets.

Telkens bij indrukken van de **◀◀** toets gaat de afspeelkop een muziekstuk terug. Als de toets in het midden van een muziekstuk ingedrukt wordt, gaat de afspeelkop terug naar het begin van het huidige muziekstuk. De toets dient tweemaal ingedrukt te worden om de afspeelkop terug te laten gaan naar het vorige muziekstuk.

Op deze manier kan de afspeelkop terug naar het begin van het eerste muziekstuk op de disc worden gestuurd

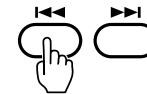

### Muziekzoekfunctie met de (◀◀/▶▶) zoektoetsen

Houd tijdens weergave of in de pauzestand de **▶▶** toets op de afstandsbediening of de **▶▶** vooruitspringtoets op het voorpaneel wat langer ingedrukt om de muziek snel voorwaarts te doorzoeken en houd de **◀◀** toets op de afstandsbediening of de **◀◀** terugspringtoets op het voorpaneel ingedrukt om de muziek snel terugwaarts te doorzoeken.

Tijdens het handmatig zoeken zal het geluid wel hoorbaar zijn, maar het klinkt minder luid. Zo kunt u aan de hand van het versneld weergegeven geluid precies de gewenste muziekpassage op de disc opzoeken. Wanneer u de gewenste passage hoort, laat u de toets los om terug te keren naar de eerdere stand, weergave of pauze.

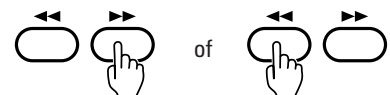

## Geprogrammeerde weergave

Middels geprogrammeerde weergave kunnen maximaal 20 muziekstukken (nummers) voor weergave in elke gewenste volgorde worden geprogrammeerd.

### ■ Programmeren van gewenste muziekstukken

#### Voorbeeld:

In de stop muziekstukken 5 → 2 → 8 in deze volgorde programmeren.

#### 1. Druk op de STOP toets.

#### 2. Druk op de de PROGRAM toets.

De CD-speler schakelt in de programmeerfunctie.

De PGM indicator in het uitleesvenster licht op.



#### 3. Druk afwisselend op de MUSIC SKIP toets(en) en de PROGRAM toets in de volgende volgorde:

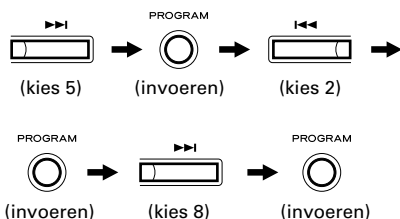

#### 4. Druk op de PLAY (▶) toets.

Het eerst geprogrammeerde muziekstuk begint te spelen.

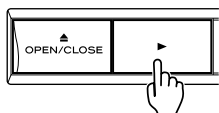

- Programmeren van nummers is alleen mogelijk als de speler op stop staat.
- De nummers van uw muziekprogramma blijven in het geheugen bewaard, ook na afloop van de programma-weergave en nadat u de weergave onderbreekt met de stop-toets.
- Wanneer u in de stopstand op de STOP toets drukt, worden de nummers van uw muziekprogramma uit het geheugen gewist.
- Om de programmeerfunctie uit te schakelen, drukt u nogmaals op de programmeertoets.
- Tijdens programma-weergave wordt er onder TOTAL REMAIN in het uitleesvenster de totale resterende speelduur van de geprogrammeerde muziekstukken aangegeven, vanaf het huidige punt in de weergave.

- Als er muziekstuknummers boven de 32 zijn geprogrammeerd, kan de totale speelduur niet in het uitleesvenster worden aangegeven. (In plaats hiervan verschijnt er dan slechts "nn:nn" in het tijdvenster.)

### ■ Aangeven van de totale programma-speelduur

Tijdens het programmeren kunt u door indrukken van de TIME toets de totale programma-speelduur zien.

Druk nogmaals op de TIME toets om de compact disc speler terug te zetten in de programmeerstand.



### ■ Kontroleren van de nummers in uw muziekprogramma

#### 1. Druk tijdens het programmeren op de CHECK kontrolettoets.

Het eerste geprogrammeerde muziekstuknummer verschijnt en het volgnummer "P-01" knippert in het uitleesvenster.

#### 2. Telkens wanneer u op de CHECK toets drukt, licht het volgende geprogrammeerde muziekstuknummer op. Hierbij knippert steeds het "P-XX" volgnummer in het uitleesvenster.

- Wanneer het laatste geprogrammeerde nummer is aangegeven, zal de volgende druk op de CHECK toets de compact disc speler terugzetten in de programmeerstand, zodat u nog meer nummers aan uw programma kunt toevoegen.
- De muziekstuknummers die u in het geheugen hebt geprogrammeerd zullen worden aangegeven in de muziekkalender. De muziekkalender kan echter geen nummers boven de 20 aangeven. Als u hogere nummers programmeert, zal de "OVER" indicator oplichten.

### ■ Wissen van een geprogrammeerd nummer

Druk op de CLEAR toets om het laatste geprogrammeerde nummer uit het geheugen te wissen.



### ■ Programmeren door weglaten van nummers

Deze methode werkt precies andersom als het normale programmeren, door het weglaten van de muziekstuknummers die u bij het afspelen wilt overslaan. Gebruik deze weglaat-programmeerfunctie als u slechts enkele muziekstukken op een disc niet wilt horen.

#### 1. Druk op de STOP toets.

#### 2. Druk op de DELETE toets.

De CD-speler komt nu in de weglaat-programmeerstand. In het uitleesvenster lichten de "DELETE" en "PGM" indicatoren op.

#### 3. Druk nu beurtelings op de MUSIC SKIP toets(en) en de PROGRAM toets, in elke gewenste volgorde.

#### 4. Druk op de PLAY weergavetoets.

Nu begint de geprogrammeerde weergave, waarbij de ongewenste nummers worden overgeslagen.

- In de weglaat-programmeerstand kunt u met een druk op de TIME toets de totale speelduur van de overgebleven muziekstukken zien. Druk nogmaals op de TIME toets om de CD-speler terug te zetten in de weglaat-programmeerstand.
- Bij indrukken van de CHECK kontrolettoets wordt het eerste overgeslagen nummer aangegeven. Telkens wanneer u op de CHECK toets drukt, licht het volgende overgeslagen muziekstuknummer op. Wanneer het laatste overgeslagen nummer is aangegeven, zal de volgende druk op de CHECK toets de CD-speler terugzetten in de programmeerstand, zodat u nog meer nummers kunt weglaten.
- Druk op de CLEAR toets om het laatste weggelaten nummer uit het geheugen te wissen en het muziekstuk weer voor weergave beschikbaar te maken.
- Wanneer u in de stopstand op de STOP toets drukt, worden de nummers van uw weglaat-programma uit het geheugen gewist.

## Afspelen in willekeurige volgorde

### 1. Druk in de stopstand op de SHUFFLE toets.

In het uitleesvenster licht de SHUFFLE indicator op.



### 2. Druk op de CD PLAY weergavetoets.

Alle muziekstukken op de compact disc worden nu in willekeurige volgorde weergegeven.

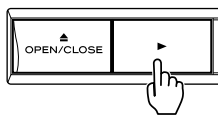

- Druk tijdens de willekeurige weergavefunctie op de ►► toets om willekeurig een ander muziekstuk in te stellen. Druk op de ◀◀ toets om het spelende muziekstuk weer vanaf het begin weer te geven.
- Een muziekstuk kan na weergave niet met deze functie worden herhaald.
- Druk tijdens willekeurige weergave nogmaals op de SHUFFLE toets om de willekeurige weergavefunctie te annuleren. De muziekstukken worden vanaf het spelende muziekstuk in hun normale volgorde weergegeven.

## Herhaalfunctie

De herhaalfunctie dient voor het herhalen van een enkel muziekstuk, de gehele compact disc of een gedeelte van de disc tussen twee door u gekozen punten (beginpunt en eindpunt).

- Voor het uitschakelen van de herhaalfunctie drukt u nogmaals op de REPEAT 1/ALL toets.

### ■ Herhalen van een enkel muziekstuk (REPEAT 1 - enkele herhaalfunctie)

#### 1. Druk op de REPEAT 1/ALL toets.

In het uitleesvenster lichten de "REPEAT" en "SINGLE" indicators op.



#### 2. Kies met de ◀◀ of ►► toets het muziekstuk dat u wilt herhalen.

Het gekozen muziekstuk wordt weergegeven, aan het eind ervan gaat de CD-speler terug naar het begin van het muziekstuk en dan begint de weergave opnieuw. Zo zal het gekozen muziekstuk meermalen achtereenvolgens worden afgespeeld.

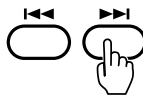

### ■ Herhalen van een gehele compact disc (REPEAT ALL - volledige herhaalfunctie)

#### 1. Druk tweemaal op de REPEAT 1/ALL toets.

In het uitleesvenster lichten de "REPEAT" en "ALL" indicators op.

#### 2. Druk op de PLAY weergavetoets.

De compact disc wordt nu in zijn geheel weergegeven, aan het eind ervan gaat de CD-speler helemaal terug naar het begin van het eerste muziekstuk om daar opnieuw te beginnen en zo wordt de gehele CD herhaaldelijk weergegeven.

### ■ Herhalen van een door u gekozen gedeelte (REPEAT A-B herhaalfunctie)

#### 1. Start de weergave vanaf elk gewenst punt vóór het te herhalen gedeelte.

#### 2. Kies het punt van waaraf u de weergave wilt herhalen (beginpunt A) en druk daar op de A-B toets.

In het uitleesvenster lichten de "REPEAT" en "A-" indicators op en gaat de "B" indicator knipperen om aan te geven dat punt A in het geheugen is vastgelegd.



#### 3. Wanneer het eindpunt van het te herhalen gedeelte wordt bereikt, drukt u nogmaals op de A-B toets om punt B vast te leggen.

Nu stopt de "B" indicator met knipperen en blijft branden om aan te geven dat de A-B herhaalfunctie is ingeschakeld.

De CD-speler keert nu automatisch naar punt A terug en begint daar weer met weergave.

Bij het opnieuw bereiken van punt B keert de CD-speler weer terug naar punt A en zo blijft dit zich herhalen.

- Na het vastleggen van beginpunt A kunt u het eindpunt B ook sneller opzoeken met de ►► of ►► toets, in plaats van te wachten tot het punt met de normale weergave wordt bereikt.
- Druk tijdens de A-B weergave nogmaals op de A-B toets om deze herhaalfunctie uit te schakelen.

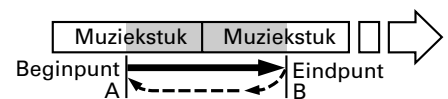

### ■ Herhalen van de geprogrammeerde weergave

U kunt de herhaalfunctie ook inschakelen tijdens geprogrammeerde weergave.

Om alle geprogrammeerde muziekstukken te herhalen, drukt u tweemaal op de REPEAT 1/ALL toets. (Kontroleer of hierbij de "REPEAT" en "ALL" indicators oplichten in het uitleesvenster.)

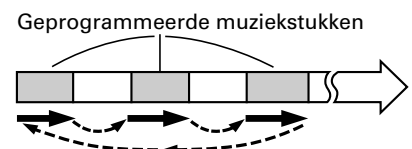

## Aanduiding van de tijdteller

In het tijdvenster kunnen verschillende tijdsaanduidingen worden aangegeven, als volgt.



- ① **Totale speelduur van de compact disc**  
Na het sluiten van de disc-lade met daarin een compact disc wordt de totale speelduur van de disc en het totale aantal muziekstukken aangegeven.
- ② **Verstreken speelduur**  
Zodra de weergave begint wordt de verstreken speelduur van het weergegeven muziekstuk in minuten en seconden aangegeven.
- ③ **Resterende speelduur (REMAIN)**  
Bij eenmaal indrukken van de TIME toets verschijnt de resterende speelduur van het weergegeven muziekstuk. Zo kunt u gemakkelijk controleren hoe lang het muziekstuk nog duurt.
- ④ **Totale resterende speelduur (TOTAL REMAIN)**  
Bij tweemaal indrukken van de TIME toets verschijnt de totale resterende speelduur op de gehele compact disc. De aangegeven tijd is het totaal vanaf het punt van weergave tot het eind van de disc; tijdens de weergave blijft de tijdteller terugtellen naar "00:00".

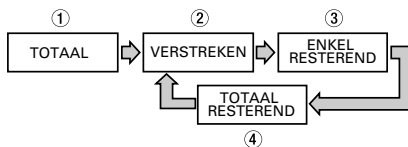

- Na driemaal indrukken van de TIME toets verschijnt weer een optellende tijd. Dit is weer de verstreken speelduur, zoals aangegeven bij ②.
- Als tijdens het normale afspelen een muziekstuk met een nummer hoger dan 32 wordt weergegeven, dan kan de tijdteller niet de resterende speelduur aangeven, ook al drukt u op de TIME toets. In plaats van de tijd zal er dan "nn:nn" in het tijdvenster verschijnen.

## Automatische intervalfunctie

Als deze functie is bijgeschakeld, zal automatisch tussen de afzonderlijke muziekstukken een interval van 4 seconden worden aangebracht. De functie wordt geactiveerd door op de AUTO SPACE toets te drukken zodat de SPACE indicator in het uitleesvenster oplicht. Als de A.SPACE toets hierna opnieuw wordt ingedrukt, zal de functie worden uitgeschakeld en de bijbehorende indicator doven.



## Intro-weergave

De intro-weergave speelt achtereenvolgens van ieder muziekstuk alleen de eerste 10 seconden.

1. Druk op de INTRO CHECK toets. De INTRO en ► indicatoren verschijnen.
  2. Druk nogmaals op de INTRO CHECK toets om de intro-weergave te annuleren.
- De intro-weergave is tevens bruikbaar in combinatie met de SHFFLE, PROGRAM en REPEAT ALL functies.



## Enkel-nummer weergave

1. Druk op de SINGLE toets. In het uitleesvenster licht de "SINGLE" indicator op.
  2. Zoek het gewenste muziekstuk op met de ◀ MUSIC SKIP ▶ verspring/zoektoetsen.
  3. Nu wordt alleen het gekozen muziekstuk weergegeven en dan keert de CD-speler terug in de stopstand.
- Om de SINGLE enkel-nummer weergave uit te schakelen, drukt u nogmaals op de SINGLE toets.



# Bediening van het cassettedeck

## Afspelen

1. Druk de POWER schakelaar in.
2. Stel met de REV MODE schakelaar in op de gewenste omkeerfunctie.

Stand schakelaar	Bandloop
	Afspelen van een enkele cassettekant
	KANT A → KANT B → STOP
	KANT A → KANT B Na vijfmaal volledig afspelen stopt de bandloop.

3. Plaats een bespeelde cassette in de houder met de open bandzijde omlaag en de af te spelen kant A naar u toe gericht.
4. Zet de DOLBY NR schakelaar naar keuze op ON/OFF voor ruisonderdrukking of niet.
5. Druk op de ◀ of ▶ toets om te beginnen met afspelen.
6. Stel de geluidsterkte naar wens in met de volumeregelaar van de versterker.
- Om te stoppen met afspelen drukt u op de STOP toets.

### Plaatsen van een cassette

1. Trek eventuele lussen in de band strak met uw vinger of een potlood zoals afgebeeld.
- Opmerking:** Raak de band zelf niet aan. Vingerafdrukken trekken namelijk stof en vuil aan.
2. Druk op de uitwerptoets (▲)\* om de cassettehouder te openen.
3. Plaats een cassette met de kant waar de band bloot ligt naar beneden gericht.
4. Sluit de cassettehouder voorzichtig.

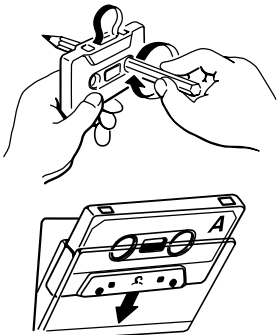

### \*Opmerkingen:

- De cassettehouder kan tijdens opname of weergave niet worden geopend.
- De cassette kan mogelijk niet worden uitgenomen indien het apparaat tijdens weergave of opname werd uitgeschakeld. U dient in zo'n geval eerst het apparaat weer aan te schakelen en vervolgens nogmaals op de uitwerptoets te drukken.

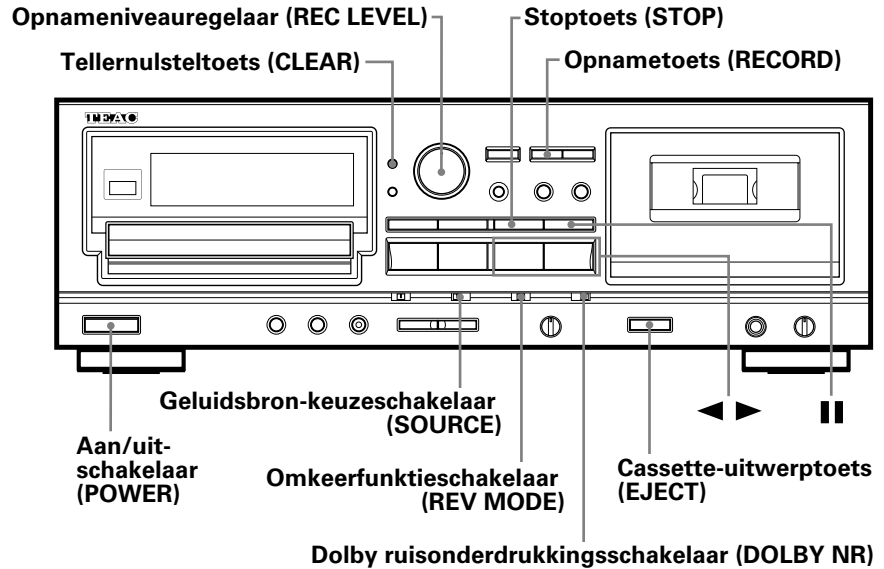

## Opnemen

1. Druk de POWER schakelaar in de AAN stand.
2. Stel met de REV MODE schakelaar in op de gewenste omkeerfunctie.
  - Als u op beide kanten van de cassette wilt opnemen, zet u de REV MODE schakelaar in de ◁ of ▷ stand.
  - Als u aan de achterkant met opnemen begint door indrukken van de ◻ toets, dan zal het opnemen altijd stoppen aan het einde van de achterkant.
  - Zet de omkeerfunctieschakelaar in de ⇄ stand als u slechts op een enkele kant van de cassette wilt opnemen.
3. Plaats een voor opnemen geschikte cassette in de houder.
  - Controleer eerst even of de wispreventienokjes van de cassette in orde zijn. Ontbreekt er een nokje, plak de ontstane uitsparing dan af met een stukje plakband.
4. Kies met de SOURCE schakelaar de geluidsbron die u wilt opnemen.
  - Bij instellen op "CD" zal er worden opgenomen vanaf de ingebouwde compact disc speler.
  - Bij instellen op "LINE" zal het geluidssignaal dat binnenkomt via de "LINE IN" aansluitingen worden opgenomen.
5. Zet de DOLBY NR schakelaar naar keuze op ON/OFF voor ruisonderdrukking of niet.
6. Druk op de RECORD opnametoets en het cassettedeck komt in de opnamepauzestand (waarbij de REC en || indicators oplichten).

7. Stel het opnameniveau zodanig in met de REC LEVEL regelaar dat de niveaumeters bij de luidste op te nemen geluiden net tot aan de "0 dB" uitslaan (voor normaalband- of chroomband-cassettes) of net tot aan het "+3 dB" punt (voor metaalband-cassettes).

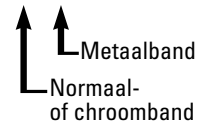

8. Druk op de || pauzetoets wanneer u met opnemen wilt beginnen.
  - Om het opnemen tijdelijk te onderbreken, drukt u op de || pauzetoets. Om het opnemen daarna te hervatten, drukt u nogmaals op de || pauzetoets of op de ◀ of ▶ weergavetoets. Als u tijdens de opnamepauzestand op de weergavetoets drukt waarvan het ◀ of ▶ lampje brandt, begint het opnemen onmiddellijk; drukt u echter op de weergavetoets waarvan het ◀ of ▶ lampje niet brandt, dan verandert alleen de bandlooprichting; om te beginnen met opnemen drukt u dan nogmaals op dezelfde toets.
  - Om te stoppen met opnemen drukt u op de STOP toets.

## Uitwissen

Een eerder gemaakte opname zal automatisch worden gewist door er een nieuwe opname overheen aan te brengen. Verder kan opgenomen materiaal ook worden gewist door een opname te maken met de REC LEVEL regelaar op "0".

### LET OP:

Het opnemen van voorbespeelde cassettes, grammofonplaten of ander geluidsmateriaal kan een inbreuk op de auteursrechtwetgeving inhouden. Stel u daarom op de hoogte van deze wetten alvorens op te nemen.

## Bandteller

De bandteller telt op wanneer de band in voorwaartse richting loopt en telt terug tijdens het terugspoelen van de band. Om een punt op de band terug te vinden kunt u de bandteller op nul zetten met een druk op de CLEAR nulsteltoets, zodat het tellervenster "0000" aangeeft.

## Nulpunt-terugkeerfunctie (RTZ)

Met een druk op de RTZ (Return To Zero) nulpunt-terugkeertoets kunt u een eerder vastgelegd nulpunt op de band opzoeken, zodat de bandloop automatisch stopt bij "0000".



- De nulpunt-terugkeerfunctie zal niet werken wanneer de bandteller een waarde tussen "9996" en "0004" aangeeft.

## Snelheidsfijnregeling

Tijdens afspelen kunt u de snelheid van de bandloop bijregelen en daarmee de toonhoogte van het opgenomen of weergegeven geluid.

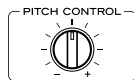

Door de PITCH CONTROL regelaar rechtsonder te draaien verhoogt u de bandsnelheid en dus de toonhoogte. Door de regelaar linksom te draaien verlaagt u de bandsnelheid en dus de toonhoogte.

- Met de regelaar geheel naar rechts gedraaid loopt de band ongeveer 12% sneller dan normaal.
- Met de regelaar geheel naar links gedraaid loopt de band ongeveer 12% langzamer dan normaal.

## Snelspoelen

In de stopstand kunt u de <<< en >>> toetsen gebruiken om de band snel terug of vooruit te spoelen.

- Tijdens het afspelen van een cassette werken deze toetsen als "CPS" muziekzoektoetsen.

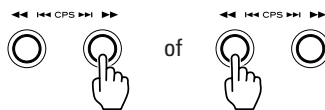

## Muziekzoekfunctie (CPS = Computomatic Program Search)

Met de CPS zoekfunctie kunt u snel en gemakkelijk een ander muziekstuk opzoeken en afspelen, tot 15 nummers verder of eerder op de band dan het weergegeven muziekstuk. Deze functie werkt door het herkennen van onbespeelde bandgedeelten van minstens 4 seconden lang tussen de muziekstukken. Dergelijke tussenruimtes kunt u tijdens opnemen zelf invoegen met behulp van de REC MUTE opnamedemping.

### Opmerkingen:

- In de volgende aanwijzingen 1 en 2 wordt voor het gemak alleen de uitleg gegeven voor voorwaartse weergave (in de >> richting). U kunt de functie echter net zo gebruiken tijdens "terugwaartse" weergave.
- De >>> vooruitspoeltoets en de <<< terugspoeltoets werken tijdens weergave als "CPS" muziekzoektoetsen. Daarom staat er op het voorpaneel boven deze toetsen "<<< CPS >>>" aangegeven, terwijl er op de afstandsbediening slechts "<<<" en ">>>" staat. In de volgende uitleg gebruiken we voor de duidelijkheid alleen de aanduidingen "<<<" en ">>>".

1. Druk tijdens voorwaartse weergave net zo vaak op de <<< of >>> toets totdat het aantal muziekstukken dat u wenst over te slaan in het uitleesvenster wordt getoond. Gebruik de <<< toets voor doorspoelen naar een verder gelegen muziekstuk, en de >>> toets voor terugspoelen naar een eerder gelegen muziekstuk. Zie tevens het overzicht "Kiezen van het gewenste muziekstuk met het CPS muziek-zoekstelsel".

- Indien u per ongeluk te vaak op bijvoorbeeld de >>> toets heeft gedrukt, dan kunt u het aantal muziekstukken dat in het uitleesvenster wordt getoond verminderen door net zo vaak als vereist op de <<< toets te drukken.
  - Bij het drukken op de >>> toets zal het volgende muziekstuk als nummer "1" worden geteld. Bij het drukken op de <<< toets is het spelende muziekstuk echter nummer "1".
2. De band spoelt nu door naar het begin van het muziekstuk dat het gekozen aantal muziekstukken verder ligt, waarna automatisch op weergave wordt overgeschakeld.

## Opnamedemping

### Kiezen van het gewenste muziekstuk met het CPS muziekzoekstelsel

Voorbeeld: Zie (1). Kies "CP03" voor het 3de muziekstuk na de huidige positie van de band.

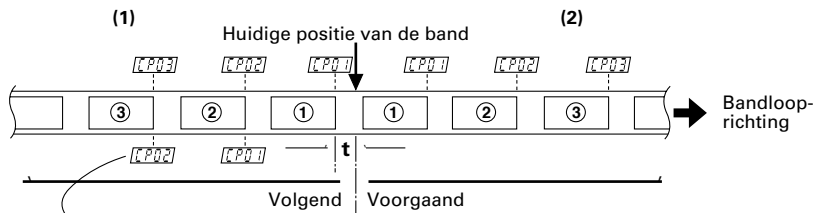

In voorbeeld (1) zal onderbreking "t" niet worden meegeteld indien deze korter dan 4 seconden is. Stel in dat geval "CP-02" in plaats van "CP-03" in om door te spoelen naar het 3e muziekstuk.

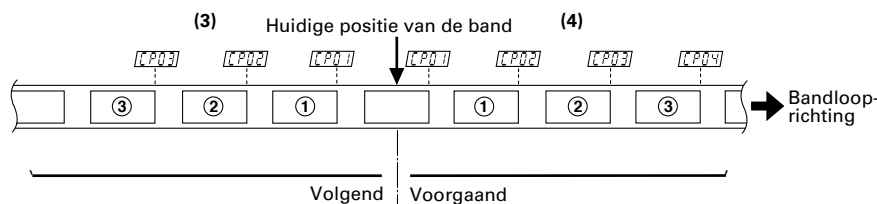

### Opmerkingen aangaande het CPS muziekzoekstelsel

Het CPS systeem werkt door het tellen van blanco passages van meer dan 4 seconden en neemt daarbij aan dat deze tussen muziekstukken in liggen. Hierdoor zal in de volgende gevallen het CPS systeem mogelijk niet naar behoren functioneren.

- Als de intervallen tussen muziekstukken niet waarneembaar zijn:
  - Intervallen van minder dan 4 seconden lengte.
  - Veel ruis in het interval.
  - Zeer lange rustige passages (zoals b.v. in klassieke muziek)

### ■ Automatische intervalfunctie voor blanco intervallen van 4 seconden (tijdens opname)

Druk tijdens opname op de REC MUTE toets. De band blijft lopen en een blanco interval van 4 seconden wordt opgenomen (de REC indicator knippert). Hierna schakelt het deck automatisch in opnamepauze (zowel de REC als de ■■ indicators lichten op). Druk op de PAUSE toets om de opname vervolgens te hervatten (de ■■ indicator dooft).

### ■ Automatische intervalfunctie voor blanco intervallen van 4 seconden (tijdens opnamepauze)

Door tijdens de opnamepauzefunctie op de REC MUTE toets te drukken zal de bovenstaande interval-opnamefunctie automatisch in werking worden gesteld. Het deck zal vervolgens terugschakelen in opnamepauze, klaar voor verdere opnamen.

### ■ Opnemen van een blanco interval van meer dan 4 seconden

Houd de REC MUTE toets tijdens opname voor een langere periode ingedrukt. Een blanco passage van gelijke lengte zal op band worden aangebracht. Laat de toets los om in de opnamepauzefunctie over te schakelen. Druk op de PAUSE toets om hierna de opname te hervatten.

- Indien u tijdens het opnemen van een blanco interval (terwijl de REC indicator knippert) opnieuw op de REC MUTE toets drukt, zal de blanco-opname stoppen en de opname direct worden voortgezet.

## Opnemen van compact discs op cassette

Met de CD-opnamefunctie kunt u op eenvoudige wijze muziek van compact discs op cassette opnemen.

1. Leg een CD in de disc-lade.
  2. Plaats een voor opnemen geschikte cassette in de houder.
  3. Zet de DOLBY NR schakelaar naar keuze op ON/OFF voor ruisonderdrukking of niet.
- Bij de CD-opnamefunctie is de stand van de REC LEVEL niveauregelaar niet van invloed op het opgenomen geluid, aangezien het opnameniveau hierbij automatisch wordt ingesteld.

### ■ Opnemen vanaf het begin van de cassette

Druk in de stopstand op de CD DUBBING toets.



De cassetteband wordt dan teruggespoeld naar het begin van kant A, de bandteller komt op "0000" te staan en de CD-speler wacht aan het begin van het eerste muziekstuk in de weergave-pauzestand. Nu gaat eerst de band ongeveer 10 seconden lang lopen zonder opname (om de aanloopband door te draaien) en dan begint het cassettedeck met opnemen terwijl de CD-speler de weergave van de CD start.

### ■ Opnemen vanaf een ander gewenst punt op de band

1. Spoel de band door tot het punt waar u de nieuwe bandopname wilt laten beginnen en druk daar op de STOP toets.
  2. Druk op de RECORD opnametoets. Het cassettedeck komt in de opname-pauzestand.
  3. Druk op de CD DUBBING opnametoets. Het opnemen van de CD muziek op de cassette begint dan vanaf het gekozen punt op de band.
- Tijdens het CD DUBBING opnemen werken alleen nog de CD STOP toets, de TAPE STOP toets, de OPEN/CLOSE toets en de TIME toets.

### ■ Kiezen van muziekstukken op CD voor opname op cassettekant A of B (A-B cassettekant-opname)

Met de A-B cassettekant-opname kunt u muziekstukken van een CD kiezen voor opname op cassettekant A of B.

1. Druk op de PROGRAM toets.
- 

2. Druk op de A-B toets.



De "A-" indikator gaat knipperen en de "B" indikator licht op in het uitleesvenster, om aan te geven dat de CD-speler nu in de "cassettekant-A programmeerstand" staat.

3. Programmeer de gewenste muziekstukken voor opname op cassettekant A. Volg de aanwijzingen vanaf stap 3 onder "Programma-weergave" op blz. 74.
- Voor het aangeven van de totale programma-speelduur drukt u in de programmeerstand op de TIME toets. Dit maakt het u gemakkelijk om de totale programma-speelduur aan te passen aan de beschikbare bandlengte. Druk nogmaals op de TIME toets om de CD-speler terug te zetten in de programmeerstand.
4. Druk nogmaals op de A-B toets. Nu blijft de "A-" indikator branden en gaat de "B" indikator knipperen in het uitleesvenster, om aan te geven dat de CD-speler nu in de "cassettekant-B programmeerstand" staat.
5. Programmeer de gewenste muziekstukken voor opname op cassettekant B.
- Door in de cassettekant-B programmeerstand nogmaals op de A-B toets te drukken, kunt u de CD-speler terugzetten in de cassettekant-A programmeerstand.
6. Druk op de CD DUBBING toets. De cassetteband wordt dan teruggespoeld naar het begin van kant A, de bandteller komt op "0000" te staan en de CD-speler komt in de weergave-pauzestand, aan het begin van het eerste muziekstuk van uw cassettekant-A programma.

Vervolgens gaat eerst de band ongeveer 10 seconden lang lopen zonder opname (om de aanloopband door te draaien) en dan begint het cassettedeck met opnemen terwijl de CD-speler de weergave van uw CD-muziekprogramma start.

- Door op de RECORD opnametoets te drukken voor u op de CD DUBBING toets drukt, kunt u het opnemen laten beginnen vanaf het huidige punt op de band (dus zonder de band naar het begin terug te spoelen).
- Als er voor het laatste muziekstuk aan cassettekant A te weinig ruimte is en de band eindigt voordat er 01:30 (anderhalve minuut) van het CD-muziekstuk is afgespeeld, dan wordt hetzelfde muziekstuk als eerste op cassettekant B opgenomen (behalve bij de A-B cassettekant-opname).
- Wanneer het afspelen van de CD-speler stopt, wordt ook de CD DUBBING opnamefunctie uitgeschakeld.
- Als het einde van cassettekant B wordt bereikt vóór de de CD-speler klaar is met afspelen, dan wordt de CD DUBBING opnamefunctie uitgeschakeld.



## Doorlopende weergave van compact disc en cassette

De doorlopende afspeelfunctie zorgt dat er, zodra het afspelen van de CD-speler of het cassettedeck stopt (of wordt onderbroken), onmiddellijk wordt doorgegaan met weergave van de andere geluidsbron (cassette of compact disc).

1. Druk op de CD-TAPE CONT PLAY doorlopende-weergavetoets.



In het uitleesvenster gaan de "TAPE" en "CD" indicatoren knipperen.

2. Druk (bijvoorbeeld) op de CD-weergavetoets.

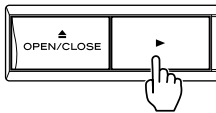

Het afspelen van de compact disc begint.

De aanduiding "CD" blijft in het uitleesvenster knipperen.

3. Zodra nu de weergave van de CD eindigt, gaat automatisch het cassettedeck door met afspelen. Nu gaat in het uitleesvenster de aanduiding "TAPE" knipperen. Vervolgens zal na afloop van de weergave de andere geluidsbron het afspelen weer overnemen.
- Het maakt niet uit of de ene geluidsbron (compact disc of cassette) geheel is afgespeeld of wordt onderbroken door indrukken van de STOP toets, de andere geluidsbron zal automatisch het afspelen vervolgen.
- In de stopstand kunt u zonder bezwaar een andere cassette of een andere compact disc plaatsen.
- Om de doorlopende afspeelfunctie uit te schakelen, drukt u nogmaals op de CD-TAPE CONT PLAY toets.

## Schakelklok-functies

Dit apparaat is geschikt voor opnemen en afspelen met een schakelklok. Door het aansluiten van een los verkrijgbare audio-schakelklok kunt u het opnemen en afspelen automatisch laten beginnen op een van tevoren ingesteld tijdstip.

### ■ Schakelklok-weergave van een compact disc of cassette

1. Sluit dit apparaat en uw stereo-installatie aan op een audio-schakelklok, zoals aangegeven in de volgende afbeeldingen.
2. Schakel alle betrokken apparatuur in, met de aan/uit-schakelaars (POWER) in de AAN stand.
3. Plaats een bespeelde cassette of de af te spelen compact disc.
4. Zet de TIMER schakelklok-schakelaar naar keuze in de "CD" of "TAPE" stand.

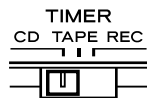

5. Stel op de aangesloten audio-schakelklok de gewenste inschakeltijd en uitschakeltijd in. Wanneer u deze instellingen naar behoren hebt gemaakt, wordt de stroomvoorziening van alle betrokken apparatuur automatisch uitgeschakeld.
6. Bij het bereiken van de ingestelde inschakeltijd wordt de stroom weer ingeschakeld en begint automatisch het afspelen van de gekozen geluidsbron.

### ■ Schakelklok-opname

1. Stel uw versterker in op weergave van een geluidsbron die u op dit cassettedeck kunt opnemen.
2. Kies de op te nemen geluidsbron (FM-radio, AM-radio enz.).
3. Plaats een voor opnemen geschikte cassette en zet de "TIMER" schakelaar in de "REC" stand.

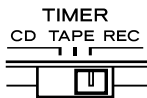

4. Stel op de aangesloten audio-schakelklok de gewenste inschakeltijd en uitschakeltijd in. Wanneer u deze instellingen naar behoren hebt gemaakt, wordt de stroomvoorziening van alle betrokken apparatuur automatisch uitgeschakeld.
5. Bij het bereiken van de ingestelde inschakeltijd wordt de stroom weer ingeschakeld en begint automatisch het opnemen van de gekozen geluidsbron.

### Aansluiten van de schakelklok

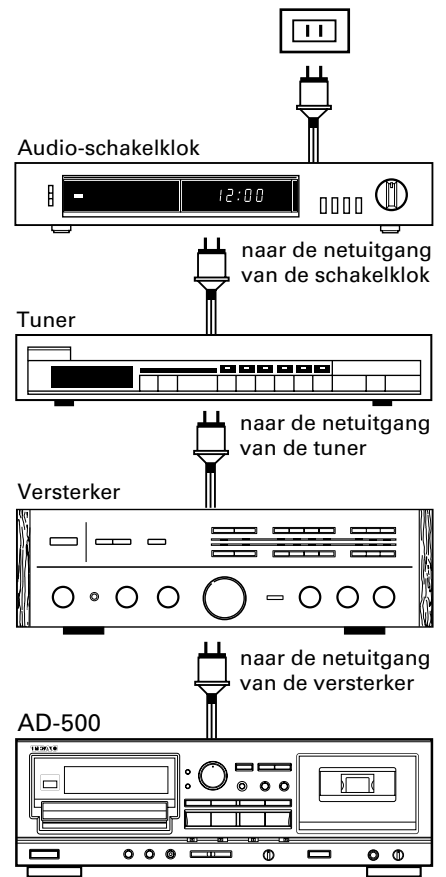

## Verhelpen van storingen

Mocht er zich met dit apparaat een probleem voordoen, dan kunt u dezelfde werkwijze volgen als voor andere elektrische of elektronische apparatuur. Controleer altijd eerst de mogelijke oorzaken die het meest voor de hand liggen. Als leidraad kunt u bijvoorbeeld de volgende controlepunten doornemen:

Probleem	Mogelijke oorzaak	Oplossing
<b>Algemeen</b>		
Bij indrukken van de POWER schakelaar wordt het apparaat niet ingeschakeld.	De netsnoerstekker zit niet goed in het stopcontact.	Steek de stekker stevig in een werkend stopcontact.
Een storende bromtoon.	Een van de tulpstekkers is niet stevig aangesloten.	Steek alle tulpstekkers stevig in de aansluitbussen.
Storing in de radio-ontvangst.	Het apparaat staat te dicht bij de tuner.	Zet dit apparaat en de tuner iets verder uit elkaar of schakel dit apparaat uit.
Er wordt geen geluid weergegeven.	Er is iets mis met de aansluitingen van de stereo-installatie.	Kontroleer de aansluitingen.
De afstandsbediening werkt niet.	De POWER schakelaar staat nog in de UIT stand	Druk de schakelaar in de AAN stand.
	Er zitten geen batterijen in de afstandsbediening of ze zijn leeg.	Plaats een stel nieuwe batterijen in de afstandsbediening.
<b>Compact disc speler</b>		
De geplaatste CD wordt niet afgespeeld.	De disc ligt ondersteboven in de disc-lade.	Leg de compact disc met de label-kant boven.
	De compact disc is vuil.	Maak de compact disc schoon.
Er wordt geen geluid weergegeven.	Er is iets mis met de aansluitingen van de stereo-installatie.	Kontroleer de aansluitingen.
Geen compact disc weergave.	Het cassettedeck staat in de weergavestand.	Stop het afspelen van het cassettedeck, of verbind de CD LINE OUT stekkerbussen met de ingangen van de versterker.
Er wordt maar een enkel muziekstuk weergegeven.	De SINGLE toets is ingedrukt.	Druk nogmaals op de toets om de enkel-nummer weergave uit te schakelen.
Het muziekprogramma wordt niet weergegeven.	De PROGRAM toets is niet ingedrukt.	Druk op de toets zodat het uitleesvenster "PGM" aangeeft.
De weergave stottert of springt over.	De CD-speler staat bloot aan trillingen of schokken.	Zet het apparaat op een stevige, trillingsbestendige ondergrond.
	De compact disc is vuil.	Maak de compact disc schoon.
<b>Cassettedeck</b>		
De geluidskwaliteit is beneden peil.	De bandkoppen zijn vuil.	Maak de bandkoppen schoon.
	De bandkoppen zijn gemagnetiseerd.	Demagnetiseer de koppen met de TEAC E-3.
	De DOLBY NR schakelaar staat in de verkeerde stand.	Zet de schakelaar om.
De weergave klinkt vreemd.	De snelheidsregelaar is verdraaid.	Zet de snelheidsregelaar terug in de middenpositie.
Het opnemen werkt niet.	Een of beide wispreventienokjes van de geplaatste cassette zijn uitgebroken.	Plak de ontstane uitsparing(en) af met plakband.
	De bandkoppen zijn vuil.	Maak de bandkoppen schoon.
	Het opnameniveau staat te laag ingesteld.	Draai de REC LEVEL regelaar wat verder naar rechts.

## Onderhoud

De koppen en de onderdelen waarlangs de band loopt dienen geregeld schoon-gemaakt en gedemagnetiseerd te worden.

### Reinigen van de onderdelen waarlangs de band loopt

- Breng koppenreinigingsvloeistof\* aan op een wattenstaafje of een zachte doek en wrijf voorzichtig over de koppen, windassen en alle metalen onderdelen waarlangs de band loopt.
- Reinig tevens de aandrukrollen m.b.v. rubberreinigingsvloeistof\*.
- \* Beide zijn verkrijgbaar als TEAC HC-2 en RC-2 in de V.S. en als TEAC TZ-261 cassette recorder-reinigingsset in andere landen.

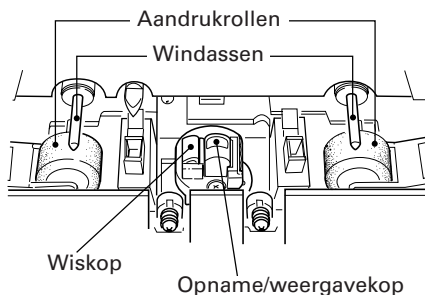

### Demagnetiseren van de koppen

Zorg er allereerst voor dat de spanning uitgeschakeld is. Demagnetiseer vervolgens de koppen m.b.v. de TEAC E-3 demagnetiseerder of een gelijkwaardig apparaat. Lees de bijbehorende aanwijzingen voor details.

## Technische gegevens

### Compact disc speler

**(Audio)**  
**Aantal kanalen:** 2  
**Frekventiebereik:** 10 - 20.000 Hz  $\pm$  0,5 dB  
**Signaal/ruisverhouding:** 90 dB  
**Dynamisch bereik:** 90 dB  
**Totale harmonische vervorming:** 0,02% (1 kHz)  
**Snelheidsfluctuaties:** Onmeetbaar gering (door kwartskoppeling)  
**Kanaalscheiding:** 75 dB  
**Uitgangsspanning:** 2 V rms  
**Digitaal filter:** 4-voudige overbemonstering  
**Analoog filter:** 3de orde

### (Signaalverwerking)

**Bemonsteringsfrequentie:** 44,1 kHz  
**Digitaal-analoog omzetter:** 16-bit lineair/kanaal  
**Kanaal-bitverwerking:** 4,3218 Mb/sec.  
**Kanaal-modulatiecode:** EFM  
**Foutcorrectie:** CIRC

### (Aftastkop)

**Type:** Objectieflensaandrijving, optische 3-stralen laser pick-up  
**Objektiefelens:** 2-dimensionale parallelaandrijving  
**Lasertype:** Halfgeleider laser van het GaAlAs type  
**Golflengte:** 780 nm

### Cassettedeck

**Spoorsysteem:** 4 sporen, 2 kanalen stereo  
**Bandkoppen:** Opname/weergavekop x 1 (roterend voor omkering), wiskop x 1  
**Geschikt voor cassettes:** C-60, C-90 compact cassettes  
**Bandsnelheid:** 4,76 cm/sec.  
**Motor:** Gelijkstroom-servomotor x 1  
**Snelheidsfluctuaties:** 0,08% (W. RMS)  
**Frekventiebereik (totaal):**  
50 - 15.000 Hz  $\pm$  3 dB, metaalband  
50 - 15.000 Hz  $\pm$  3 dB, chroomband  
50 - 14.000 Hz  $\pm$  3 dB, normaalband  
**Signaal/ruisverhouding (totaal):**  
59 dB (Zonder Dolby ruisonderdrukking, bij 3% THV, gewogen), 69 dB (met Dolby ruisonderdrukking, boven 5 kHz)  
**Snelspoeltijd:** Ca. 120 sec. (met C-60 cassette)  
**Ingangsspanning:**  
**Lijningangen:** 87 mV (ingangsimpedantie 50 kohm of meer)  
**Uitgangsspanning:**  
**Lijnuitgangen:** 0,46 V (belastingsimpedantie 50 kohm of meer)  
**Hoofdtelefoon:** 1 mV/8 ohm

### Algemeen

**Stroomvoorziening:** 120/230 V wisselstroom, 50/60 Hz (model voor de V.S./Canada/algemeen exportmodel)  
230 V wisselstroom, 50 Hz (model voor Europa/Groot-Brittannië)  
240 V wisselstroom, 50 Hz (model voor Australië)  
**Stroomverbruik:** 14 watt  
**Afmetingen (b/h/d):** 435 x 145 x 290 mm  
**Gewicht:** 5,3 kg

### Bijgeleverd toebehoren

- Infrarood-afstandsbediening RC-619, tulpstekkersnoeren x 2, batterijen (SUM-3, R6, AA-formaat) x 2
- Wijzigingen door verbetering in ontwerp en technische gegevens voorbehouden, zonder kennisgeving.
  - De foto's en afbeeldingen kunnen licht afwijken van de uiteindelijke productiemodellen.

For U.S.A.

## TO THE USER

This equipment has been tested and found to comply with the limits for a Class B digital device, pursuant to Part 15 of the FCC Rules. These limits are designed to provide reasonable protection against interference in a residential area. This device generates and uses radio frequency energy and if not installed and used in accordance with the instructions, it may cause interference to radio or TV reception. If this unit does cause interference with TV or radio reception you can try to correct the interference by one or more of the following measures:

- a) Reorient or relocate the receiving antenna.
  - b) Increase the separation between the equipment and the receiver.
  - c) Plug the equipment into a different outlet so that it is not on the same circuit as the receiver.
- If necessary, consult the dealer or an experienced radio/TV technician for additional suggestions.

### CAUTION:

Changes or modifications to this equipment not expressly approved by TEAC CORPORATION for compliance could void the user's authority to operate this equipment.

For CANADA

### AC POWER CORD CONNECTION

#### CAUTION:

TO PREVENT ELECTRIC SHOCK, MATCH WIDE BLADE OF PLUG TO WIDE SLOT, FULLY INSERT.

### CORDE DE CONNEXION CA

#### ATTENTION:

POUR ÉVITER LES CHOCS ÉLECTRIQUES, INTRODUIRE LA LAME LA PLUS LARGE DE LA FICHE DANS LA BORNE CORRESPONDANTE DE LA PRISE ET POUSSER JUSQU'AU FOND.

---

## TEAC CORPORATION

3-7-3, Nakacho, Musashino-shi, Tokyo 180, Japan Phone: (0422) 52-5082

---

TEAC AMERICA, INC.

7733 Telegraph Road, Montebello, California 90640 Phone: (213) 726-0303

---

TEAC CANADA LTD.

340 Brunel Road, Mississauga, Ontario L4Z 2C2, Canada Phone: 905-890-8008

---

TEAC MEXICO, S.A. De C.V.

Privada De Corina, No.18, Colonia Del Carmen Coyoacan, Mexico DF 04100 Phone: 5-658-1943

---

TEAC UK LIMITED

5 Marlin House, Marlin's Meadow, The Croxley Centre, Watford, Herts. WD1 8YA, U.K. Phone: 01923-819699

---

TEAC DEUTSCHLAND GmbH

Bahnstrasse 12, 65205 Wiesbaden-Erbenheim, Germany Phone: 0611-71580

---

TEAC FRANCE S. A.

17 Rue Alexis-de-Tocqueville, CE 005 92182 Antony Cedex, France Phone: (01) 42.37.01.02

---

TEAC BELGIUM NV/SA

P.A. TEAC Nederland BV, Perkinsbaan 11a, 3439 ND Nieuwegein, Netherlands Phone: 0031-30-6048115

---

TEAC NEDERLAND BV

Perkinsbaan 11a, 3439 ND Nieuwegein, Netherlands Phone: 030-6030229

---

TEAC AUSTRALIA PTY., LTD.  
A.C.N. 005 408 462

106 Bay Street, Port Melbourne, Victoria 3207, Australia Phone: (03) 9644-2442

---

TEAC ITALIANA S.p.A.

Via C. Cantù 5, 20092 Cinisello Balsamo, Milano, Italy Phone: 02-66010500

---